

The logo for ALUMINCO, featuring the word "ALUMINCO" in a bold, white, sans-serif font. A small red square is positioned at the top left of the letter "A".

ALUMINCO

ARCHITECTURAL
DESIGN
SCREENS

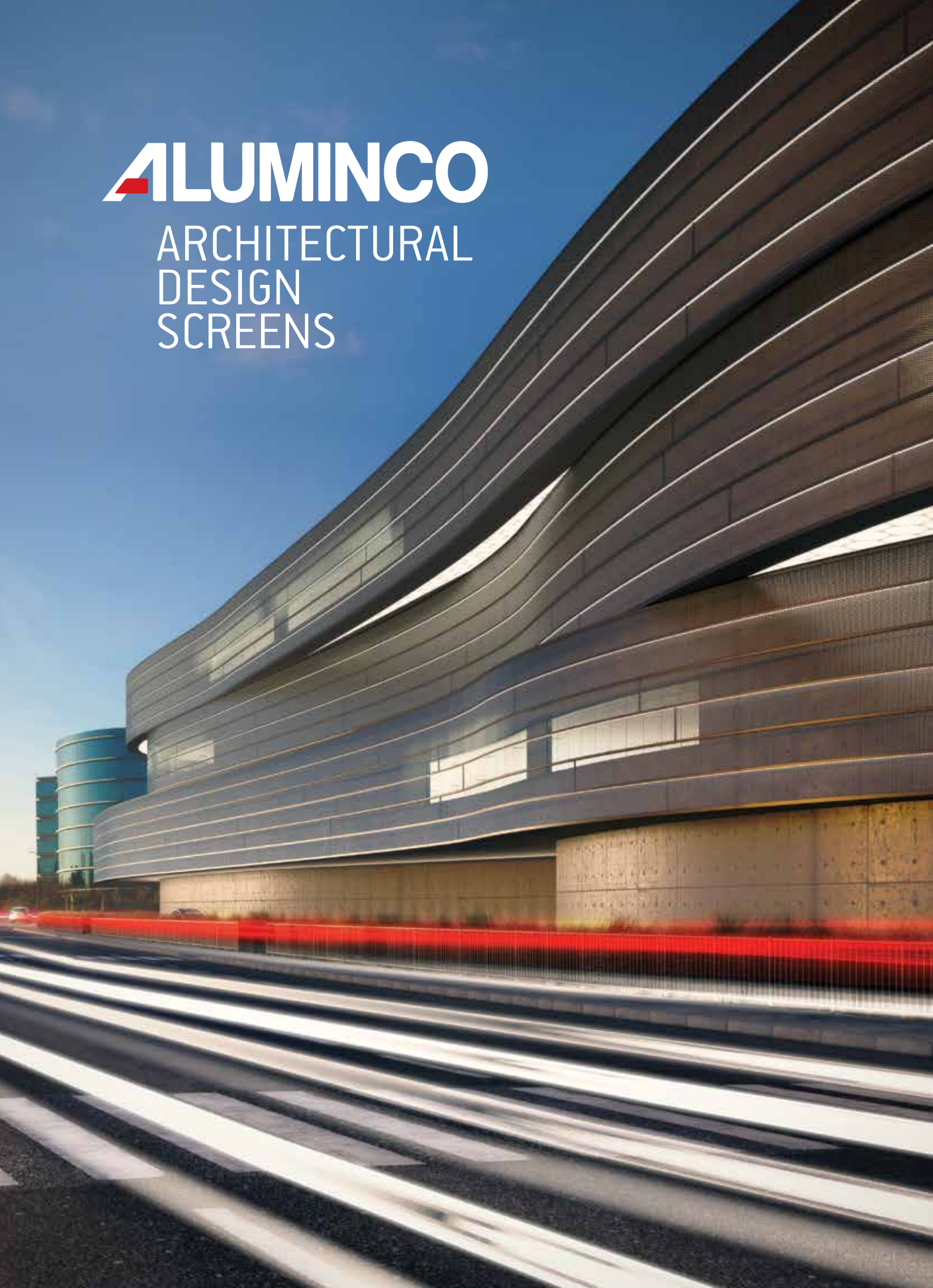



Enjoy
a new
era of
creativity.



Enjoy
a new
era of
freedom.

XPRAND

Καλωσορίστε
μια νέα εποχή
δυνατοτήτων!

Welcome a
new world of
possibilities!

Το Aluminco Xprand είναι ένα ελαφρύ ανθεκτικό, πολυμορφικό, προϊόν που θα προσαρμοστεί στις ανάγκες σας και θα απογειώσει το επόμενο project σας! Το Aluminco Xprand έχει υψηλές μηχανικές αντοχές, κυκλοφορεί σε διάφορες μορφές και μοτίβα που διαφοροποιούνται μεταξύ τους στη διαπερατότητα του φωτός, στις διαστάσεις και τον σχεδιασμό. Προσόψεις, οροφές, διαχωριστικά, περιφράξεις, ειδικές κατασκευές όλα αφήνονται στη φαντασία σας και...στο Aluminco Xprand!

Aluminco Xprand is a new polymorphic, light, cost-effective architectural design screen, that adapts to your needs and is sure to rock your next project! It is available in a variety of forms, motives and colors that differ according to the given dimensions, the light penetration, and the design. Façades, balustrades, gates, fences, sunscreens, ceilings, special constructions, are all up to your imagination and... Aluminco Xprand!

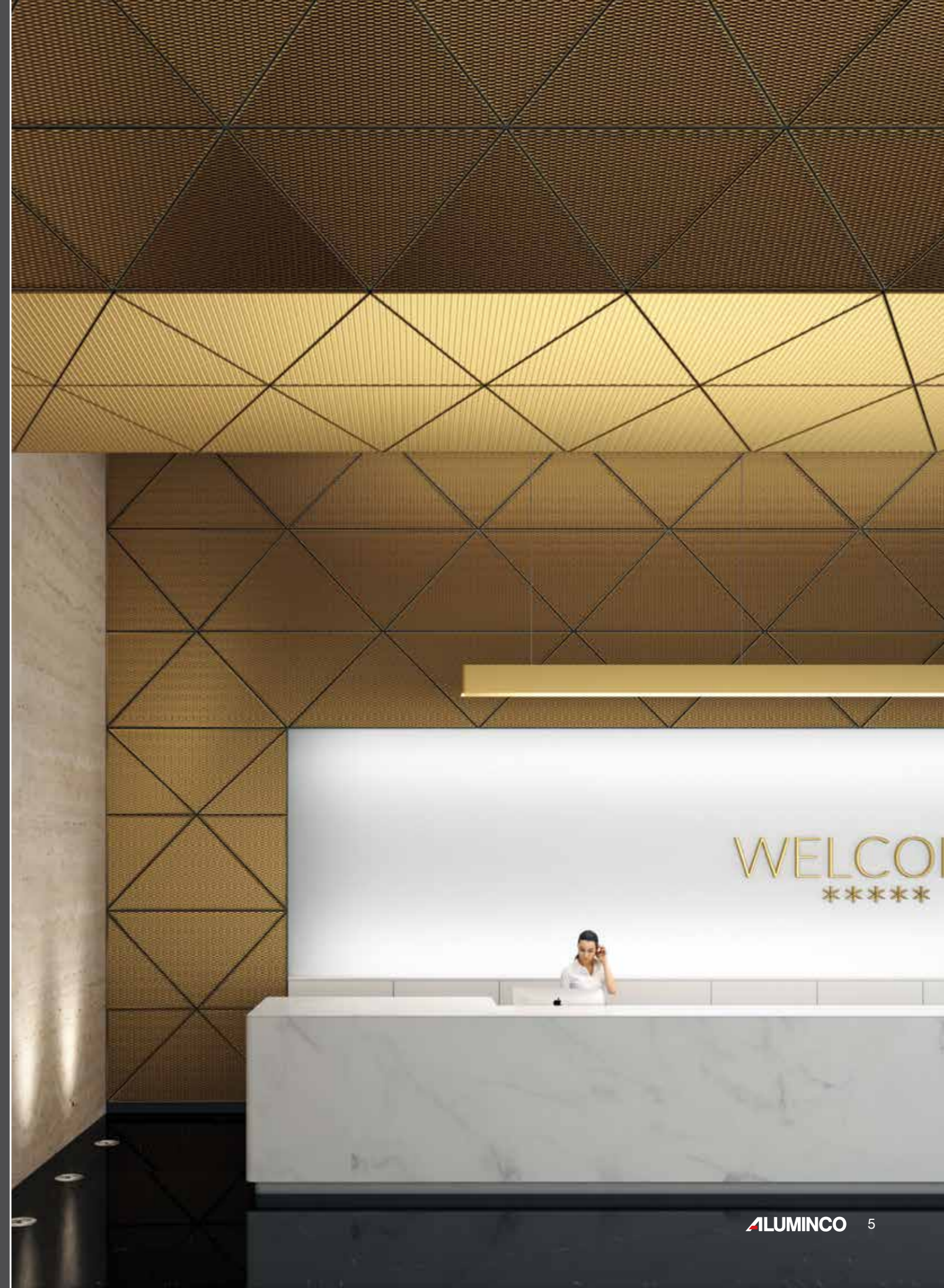



Το Aluminco Xrand προσφέρει πραγματικά οφέλη και ασυμβίβαστα χαρακτηριστικά.

Aluminco Xrand offers real benefits and uncompromised features.

Χαρακτηριστικά και πλεονεκτήματα

- Εισάγει ένα νέο στυλ σε οποιοδήποτε χώρο.
- Είναι μια απλή, κομψή, ευέλικτη και οικονομικά αποδοτική λύση.
- Προσφέρει εξαιρετικά επίπεδα διαπερατότητας.
- Λειτουργεί ως χώρισμα του χώρου / δίνει σχήμα στον χώρο.
- Λειτουργεί ως ασπίδα προστασίας από τον ήλιο, επιτρέπει τη διάχυση φωτός.
- Είναι εύκαμπτο και διαμορφώνεται ελεγχόμενα.
- Διάφορα σχήματα και διαστάσεις.
- Ιδανικό για κιγκλιδώματα, φράχτες, πύλες ή για να κρύβει περιοχές που δε θέλουμε να φαίνονται.
- Προσφέρει σκίαση/εξαερισμό.
- Συνδυάζεται με τη σειρά Fusion Line της ALUMINCO.
- Είναι ελαφρύ και ανθεκτικό, κατάλληλο τόσο για εμπορικά έργα όσο και για οικίες.

Ιδιότητες

Κατηγορία: Πλέγματα αρχιτεκτονικού σχεδιασμού
Χρόμα φύλλων αλουμινίου: 1050-H14 or 5754-H22
Πάχος: 2 mm
SWO (Ύψος ανοίγματος): Από 5 mm έως 44 mm
LWO (Πλάτος ανοίγματος): Από 40 mm έως 180 mm
Διαπερατότητα: Από 25% έως 65%

Χρώματα και επιφανειακή επεξεργασία

Τα πλέγματα αρχιτεκτονικού σχεδιασμού προσφέρονται σε μεγάλη ποικιλία χρωμάτων και φινιρισμάτων, σύμφωνα με τα διεθνώς αναγνωρισμένα πιστοποιητικά Qualicoat και Qualanod.

Ηλεκτροστατική βαφή και ανοδίσωση

Επιλέξτε από ένα εξαιρετικά ευρύ φάσμα χρωμάτων RAL σε 3 διαφορετικές υφές, γυαλιστερό, ματ και χρώματα με κοκκώδες φινίρισμα και μεγάλη ποικιλία από ματ χρώματα ανοδίσωσης που ανταποκρίνονται σε κάθε απαίτηση.

Features & Benefits

- Introduces an extra element of style to any space.
- Is a simple, stylish and cost-effective solution offers exceptional levels of open area.
- Divides / formes space.
- Acts as a sun-shield, diffusing light.
- Allows bending and controlled shaping.
- Various shapes and dimensions.
- Works great for balustrades, fences, gates or to hide unsightly areas.
- Shading/Ventilating.
- Can be combined with Aluminco's Fusion Line series.
- Being lightweight and durable, is suitable for both commercial and residential projects.

Properties

Category: Architectural Design Screens
Aluminium sheets alloy: 1050-H14 or 5754-H22
Thickness: 2 mm
SWO (Height): From 5 mm to 44 mm
LWO (Width): From 40 mm to 180 mm
Open Area: From 25% to 65%

Colors and surface treatment

Architectural Design Screens are offered in a wide range of colors and finishes, all certified according to Qualicoat and Qualanod.

Powder coating & Anodizing

Choose from an extremely wide range of RAL colors in 3 different textures, glossy, Mat and colors with a grained finish and a wide selection of anodizing Mat colors to meet almost any requirement.

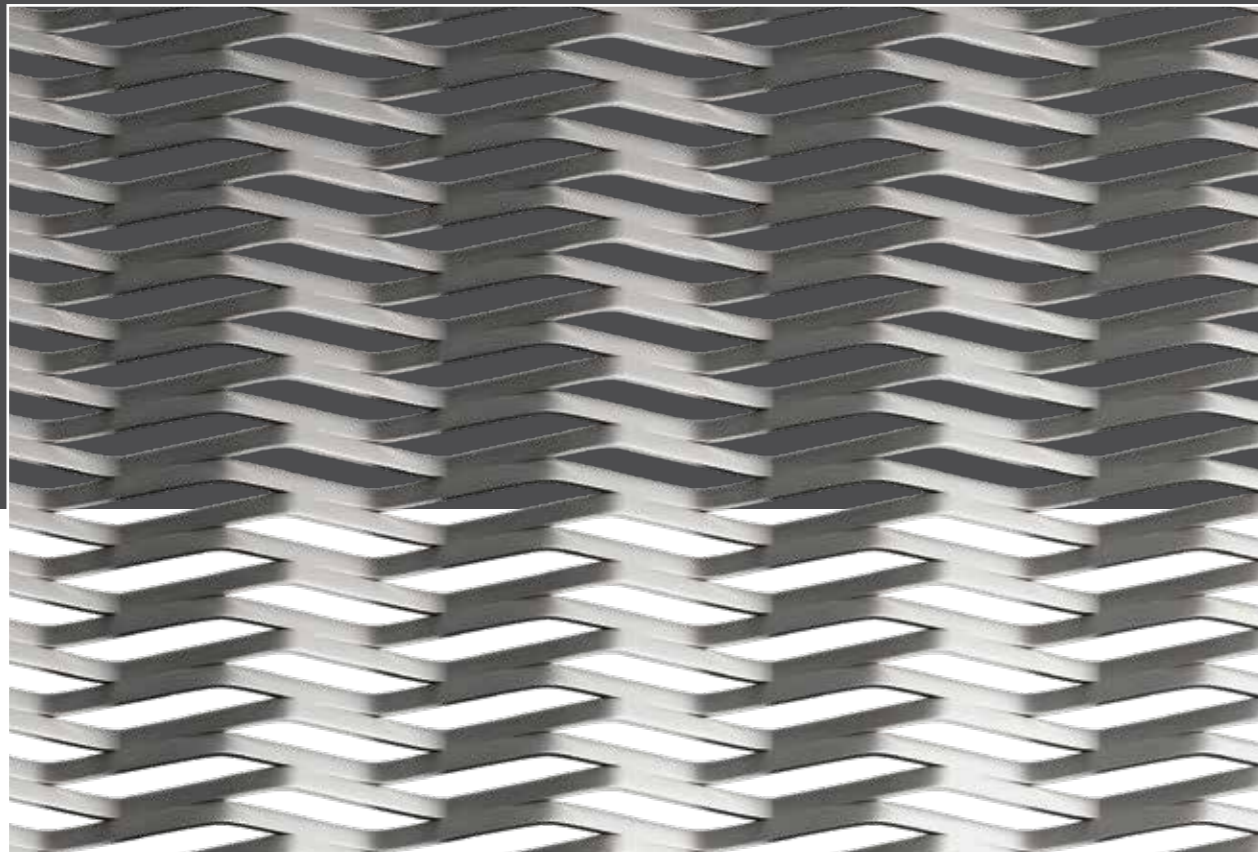

XP101

ΒΗΜΑ / STRAND WIDTH:	4 mm
LWO:	42 mm
SWO:	5 mm
ΣΥΝΟΛΙΚΟ ΠΑΧΟΣ / OVERALL THICKNESS:	6 mm
ΔΙΑΠΕΡΑΤΟΤΗΤΑ / OPEN AREA:	40%

ΔΙΑΣΤΑΣΕΙΣ ΠΡΟΪΟΝΤΟΣ / PRODUCT DIMENSIONS:

1000 x 2250 ■ 1000 x 3000 ■ 1500 x 2250 mm

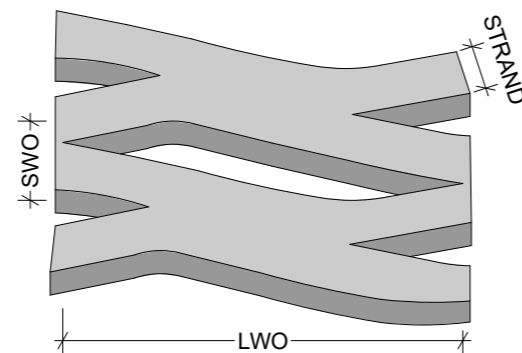

LWO: ΠΛΑΤΟΣ ΑΝΟΙΓΜΑΤΟΣ / LONG WAY OF OPENING
SWO: ΥΨΟΣ ΑΝΟΙΓΜΑΤΟΣ / SHORT WAY OF OPENING

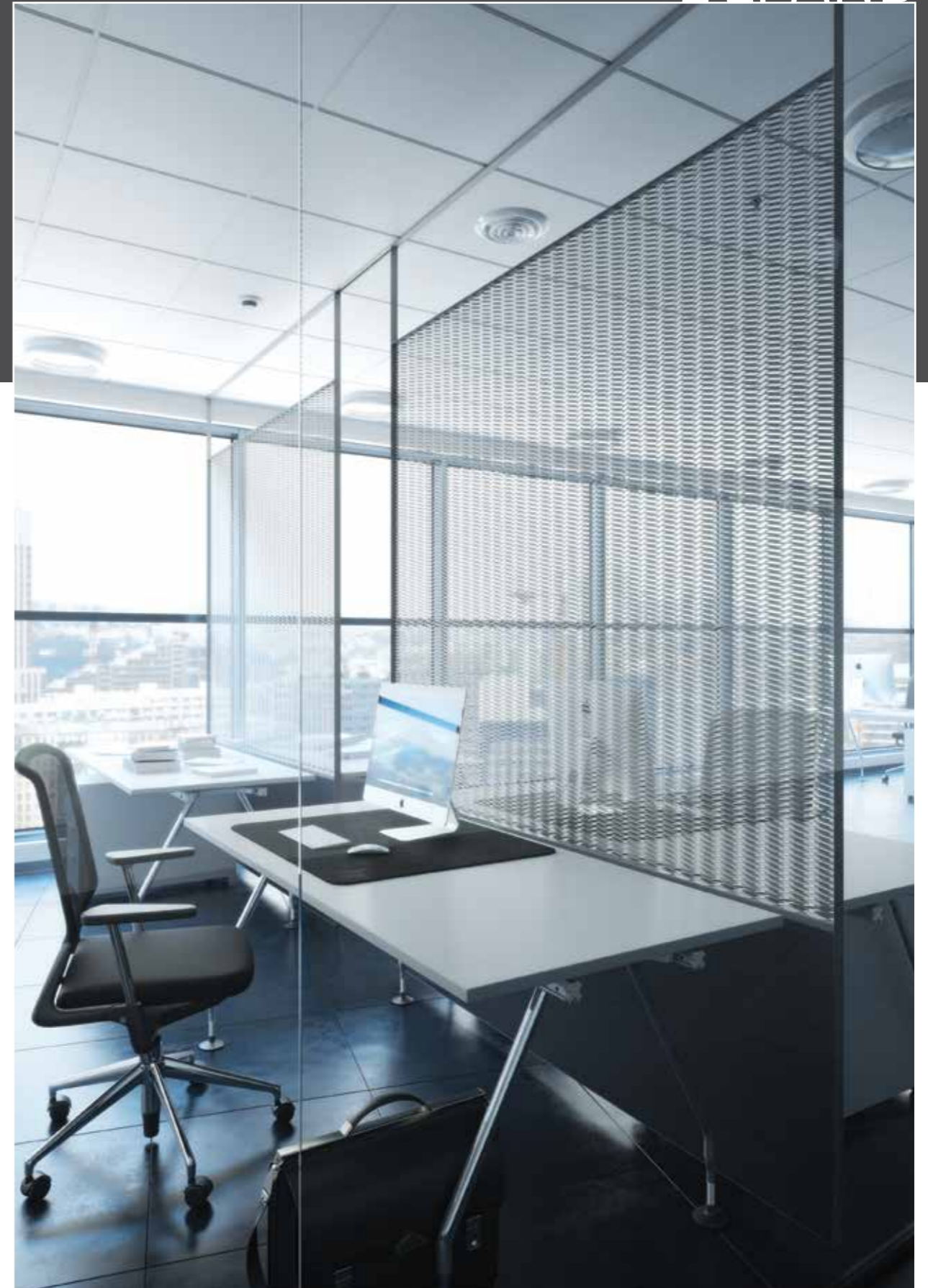

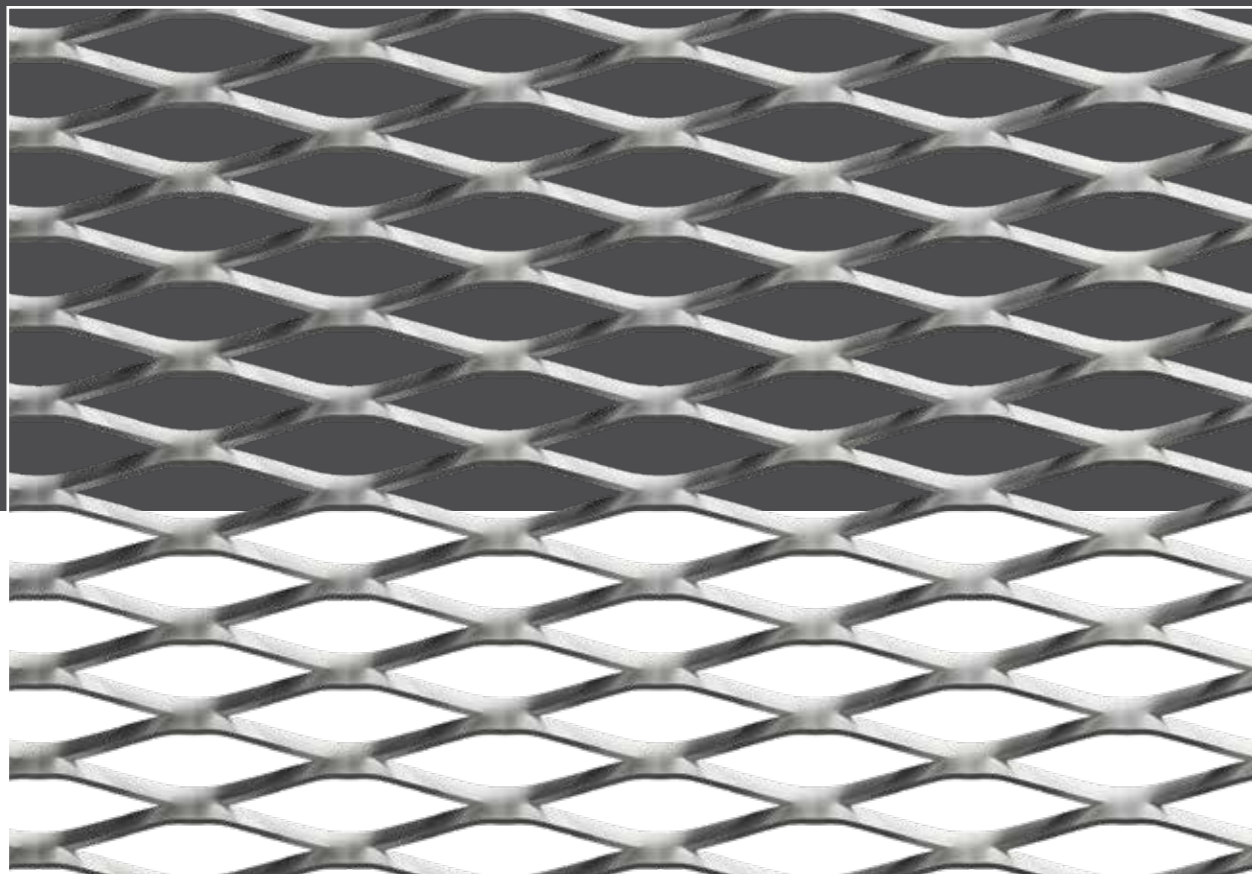

XP104

ΒΗΜΑ / STRAND WIDTH:	4 mm
LWO:	43 mm
SWO:	12 mm
ΣΥΝΟΛΙΚΟ ΠΑΧΟΣ / OVERALL THICKNESS:	8 mm
ΔΙΑΠΕΡΑΤΟΤΗΤΑ / OPEN AREA:	54.3%

ΔΙΑΣΤΑΣΕΙΣ ΠΡΟΪΟΝΤΟΣ / PRODUCT DIMENSIONS:

1000 x 2200 ■ 1000 x 2400 ■ 1000 x 3300 ■ 1500 x 3300 mm

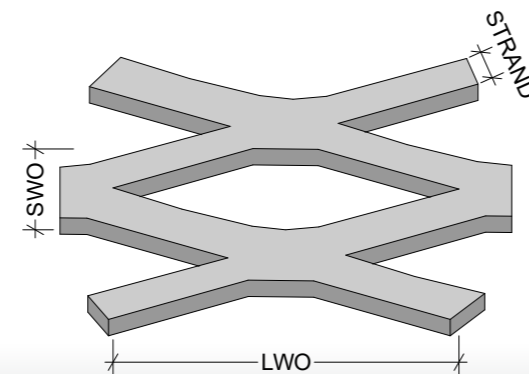

LWO: ΠΛΑΤΟΣ ΑΝΟΙΓΜΑΤΟΣ / LONG WAY OF OPENING
SWO: ΥΨΟΣ ΑΝΟΙΓΜΑΤΟΣ / SHORT WAY OF OPENING

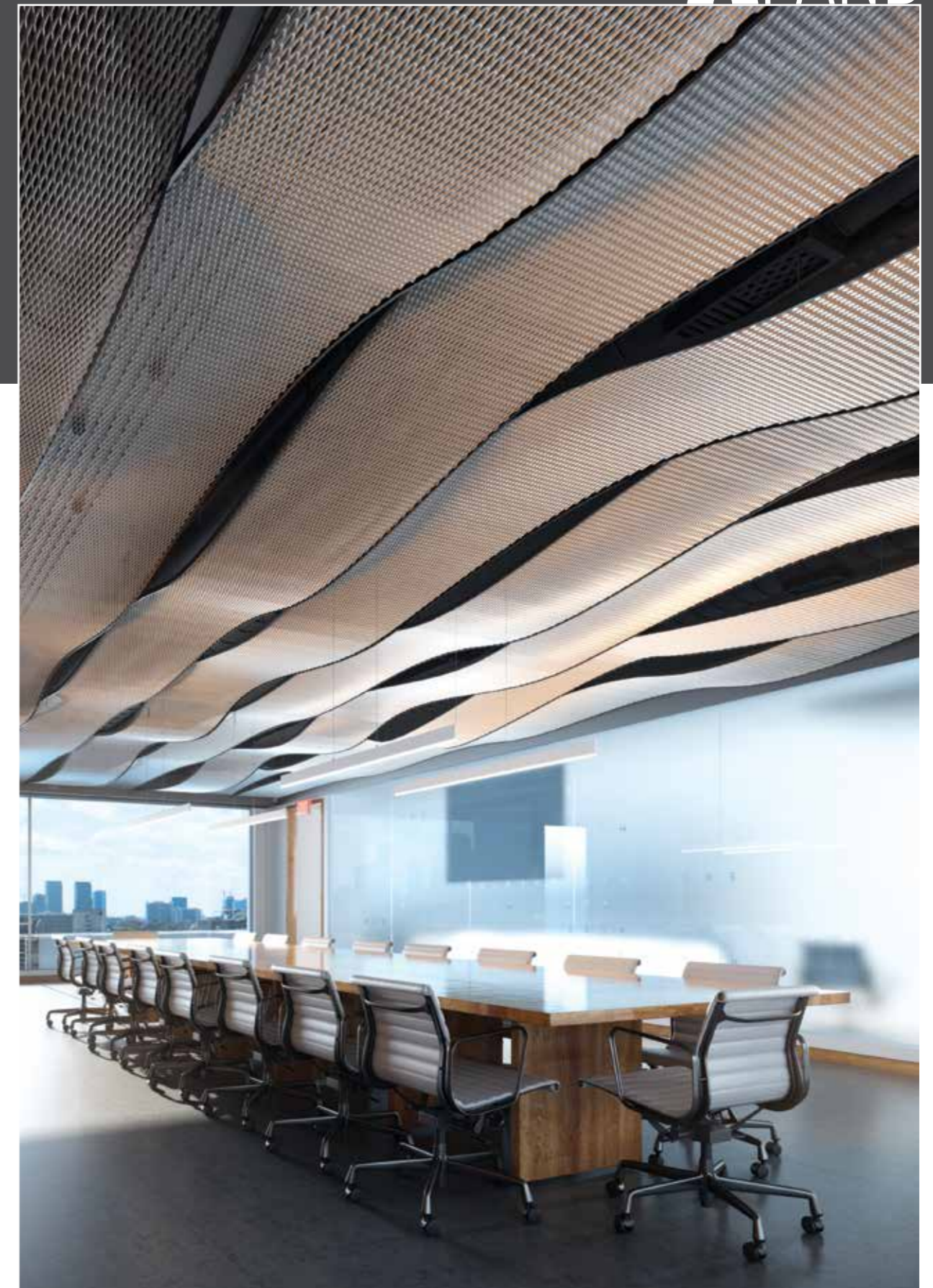

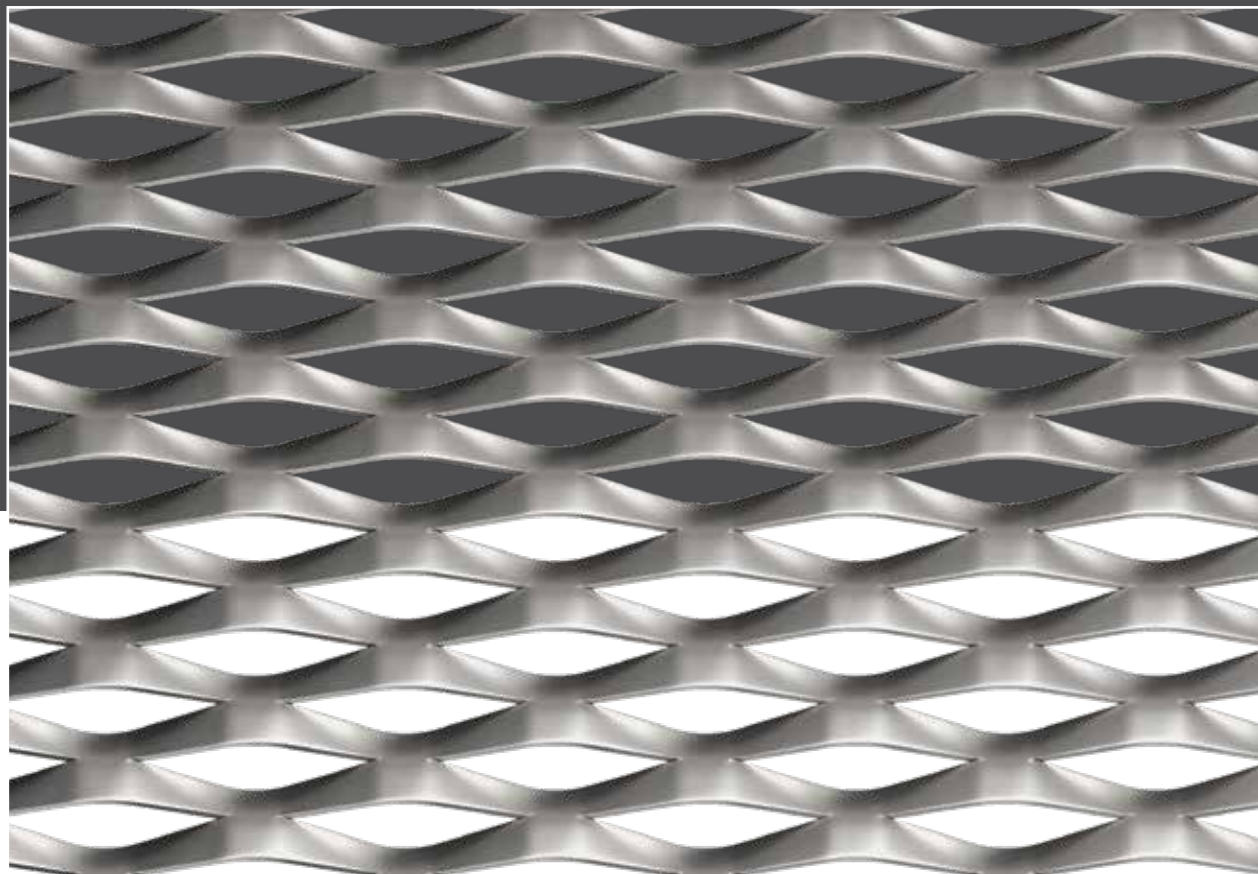

XP105

ΒΗΜΑ / STRAND WIDTH:	8 mm
LWO:	48 mm
SWO:	10 mm
ΣΥΝΟΛΙΚΟ ΠΑΧΟΣ / OVERALL THICKNESS:	11.2 mm
ΔΙΑΠΕΡΑΤΟΤΗΤΑ / OPEN AREA:	34%

ΔΙΑΣΤΑΣΕΙΣ ΠΡΟΪΟΝΤΟΣ / PRODUCT DIMENSIONS:

1000 x 2250 ■ 1000 x 3000 ■ 1500 x 2250 mm

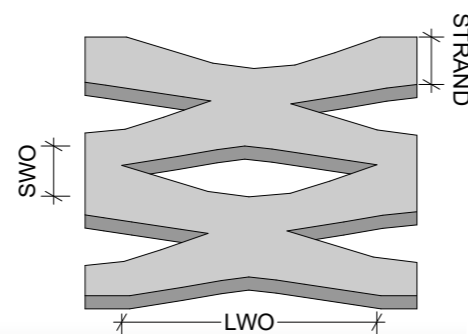

LWO: ΠΛΑΤΟΣ ΑΝΟΙΓΜΑΤΟΣ / LONG WAY OF OPENING
 SWO: ΥΨΟΣ ΑΝΟΙΓΜΑΤΟΣ / SHORT WAY OF OPENING

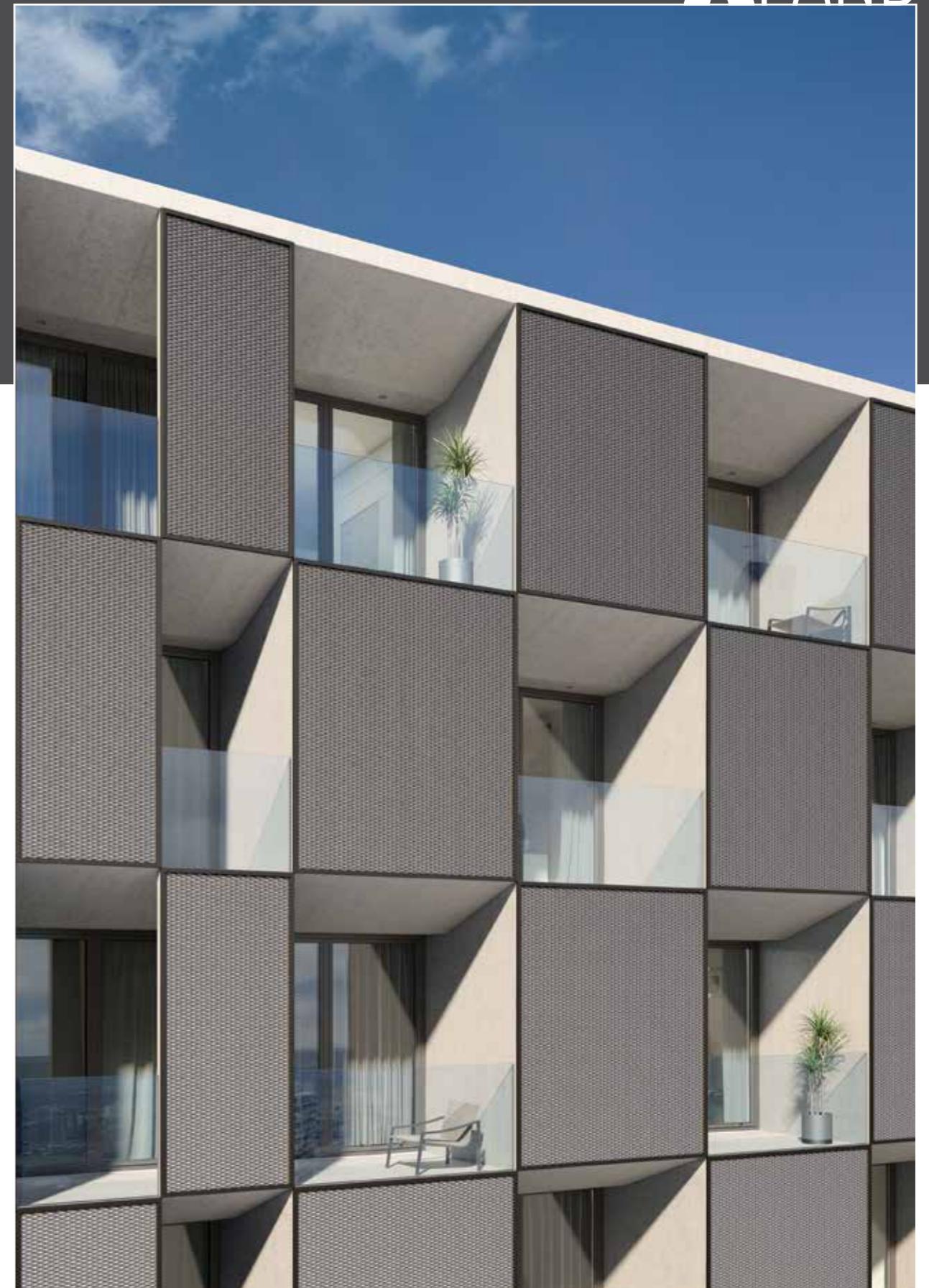

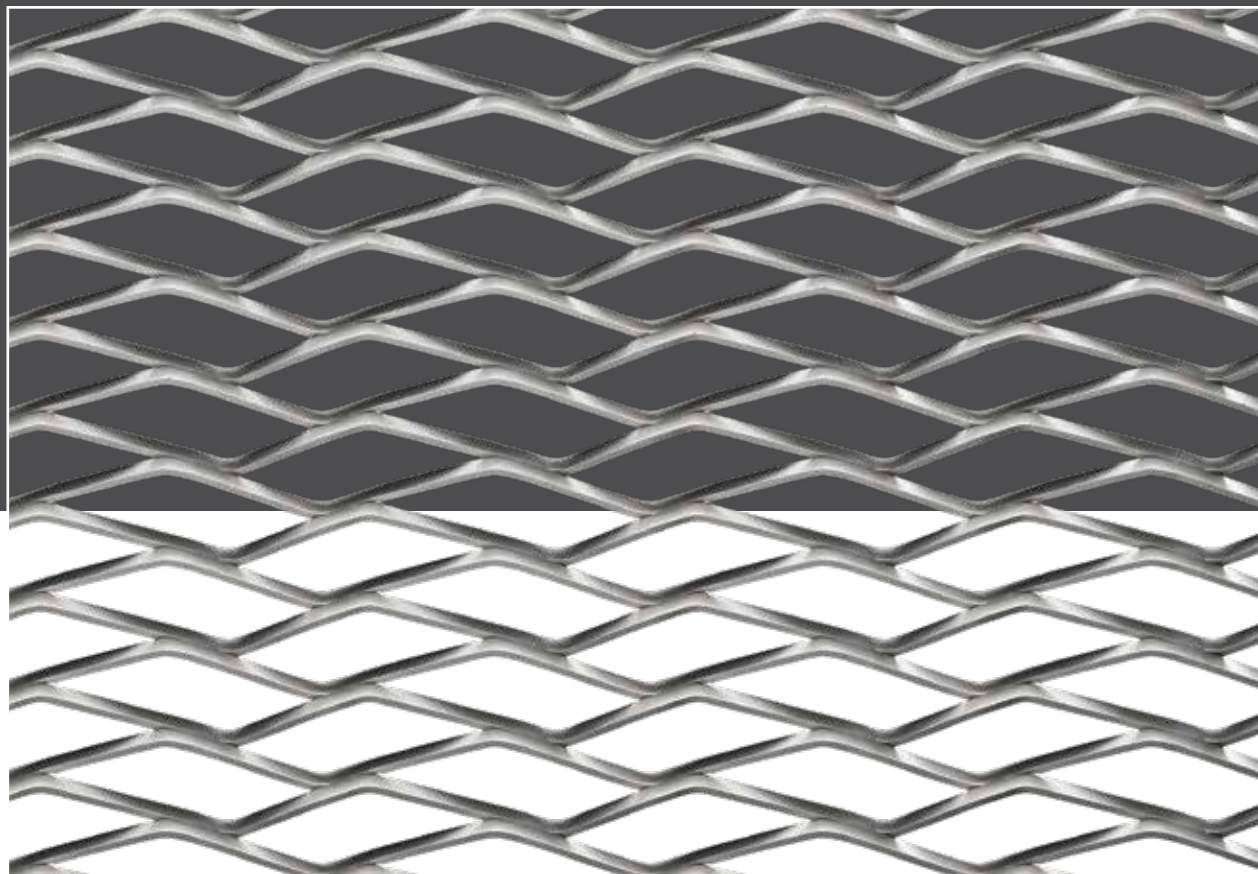

XP106

ΒΗΜΑ / STRAND WIDTH:	4 mm
LWO:	47 mm
SWO:	15 mm
ΣΥΝΟΛΙΚΟ ΠΑΧΟΣ / OVERALL THICKNESS:	7.8 mm
ΔΙΑΠΕΡΑΤΟΤΗΤΑ / OPEN AREA:	62.5%

ΔΙΑΣΤΑΣΕΙΣ ΠΡΟΪΟΝΤΟΣ / PRODUCT DIMENSIONS:

1000 x 2500 ■ 1000 x 3500 ■ 1500 x 3500 mm

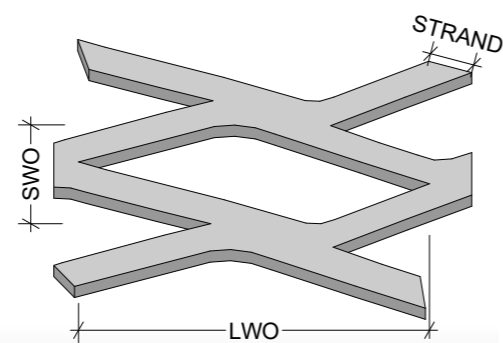

LWO: ΠΛΑΤΟΣ ΑΝΟΙΓΜΑΤΟΣ / LONG WAY OF OPENING
SWO: ΥΨΟΣ ΑΝΟΙΓΜΑΤΟΣ / SHORT WAY OF OPENING



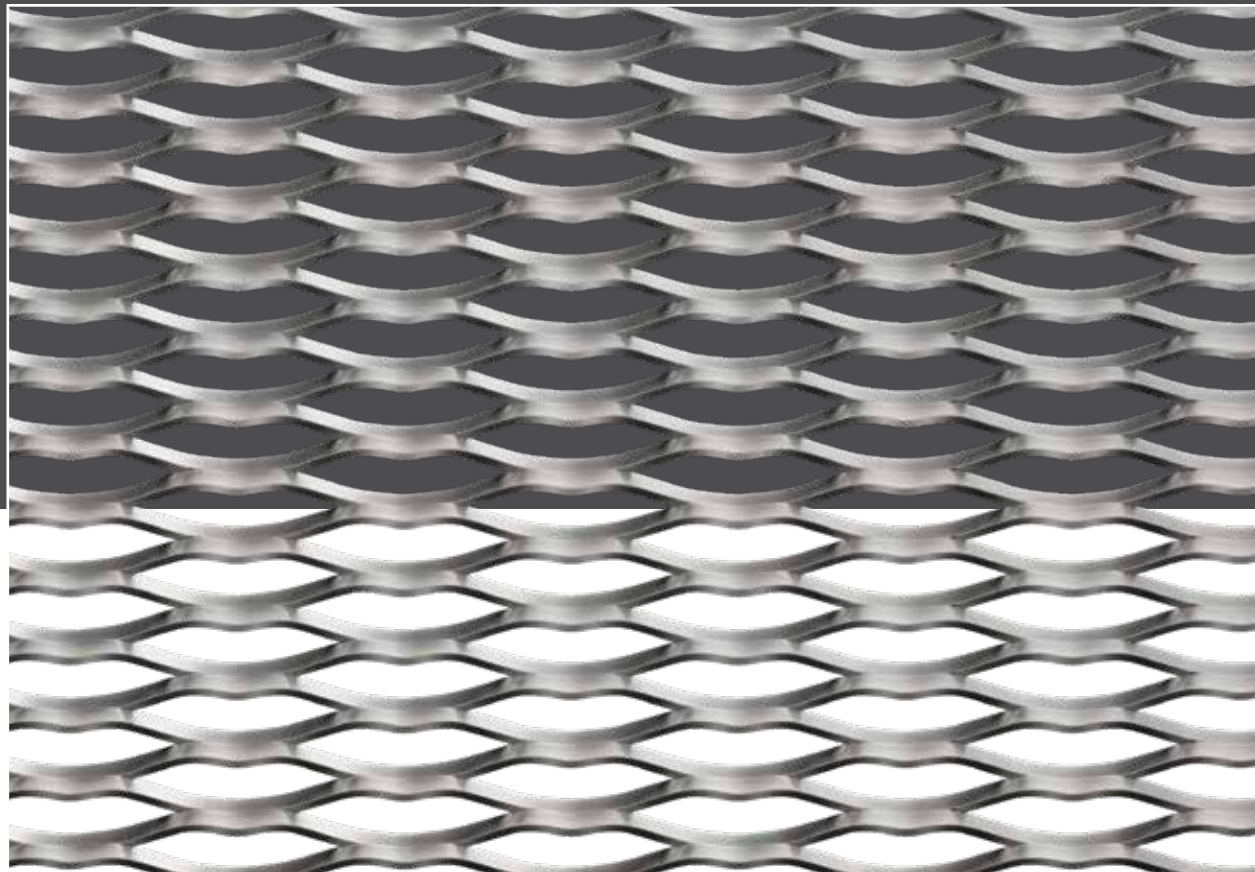

XP109

ΒΗΜΑ / STRAND WIDTH:	4 mm
LWO:	40 mm
SWO:	7 mm
ΣΥΝΟΛΙΚΟ ΠΑΧΟΣ / OVERALL THICKNESS:	7.6 mm
ΔΙΑΠΕΡΑΤΟΤΗΤΑ / OPEN AREA:	45%

ΔΙΑΣΤΑΣΕΙΣ ΠΡΟΪΟΝΤΟΣ / PRODUCT DIMENSIONS:

1000 x 1900 ■ 1000 x 2500 ■ 1000 x 3400 ■ 1500 x 2500 mm

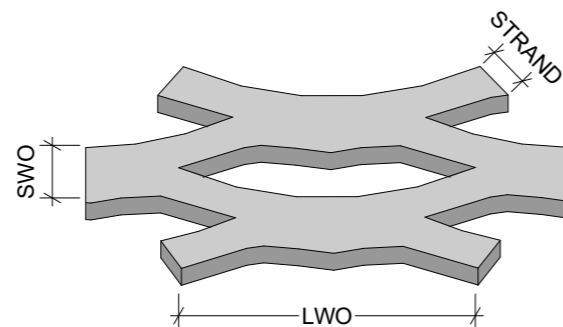

LWO: ΠΛΑΤΟΣ ΑΝΟΙΓΜΑΤΟΣ / LONG WAY OF OPENING
 SWO: ΥΨΟΣ ΑΝΟΙΓΜΑΤΟΣ / SHORT WAY OF OPENING

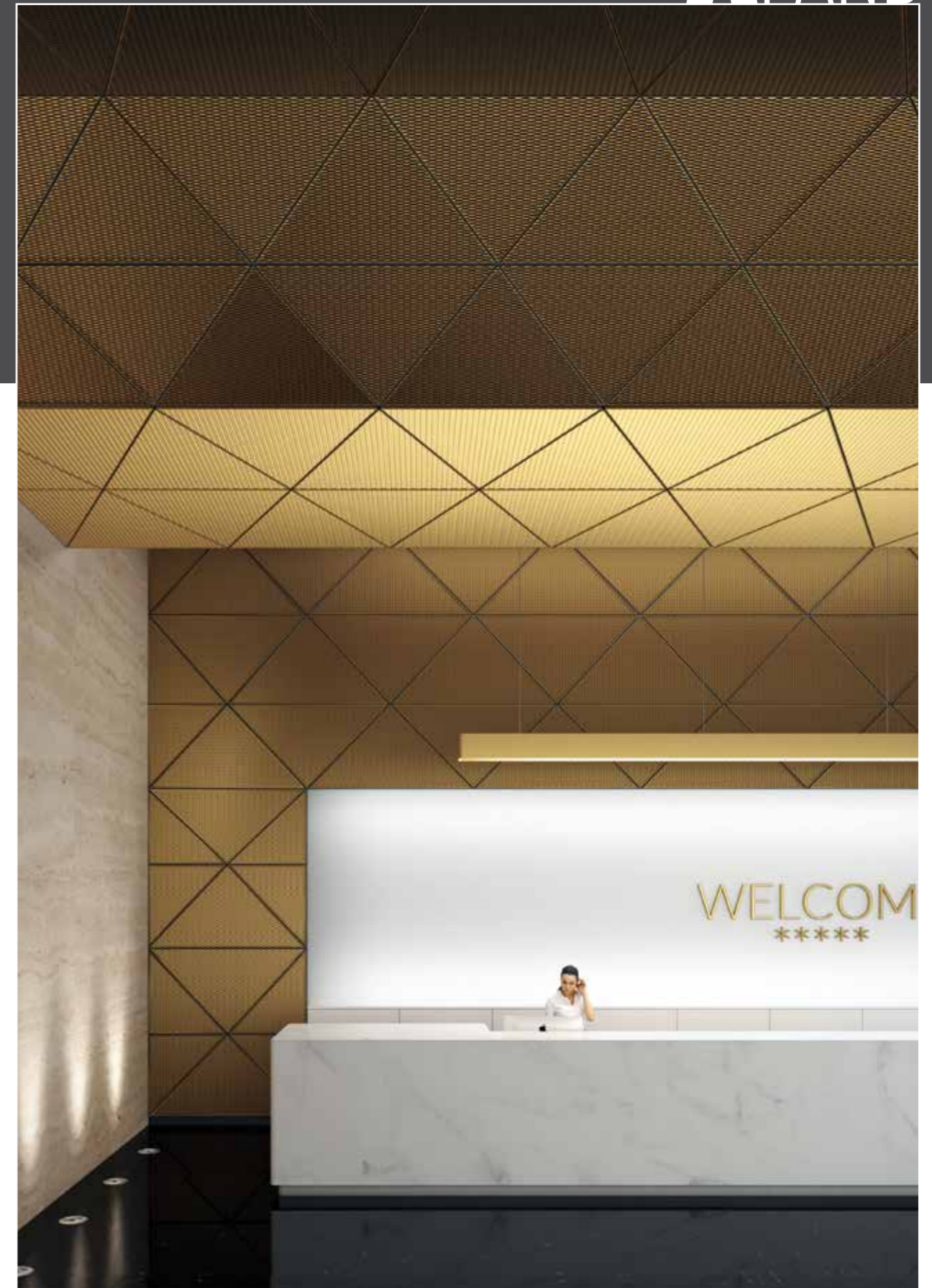

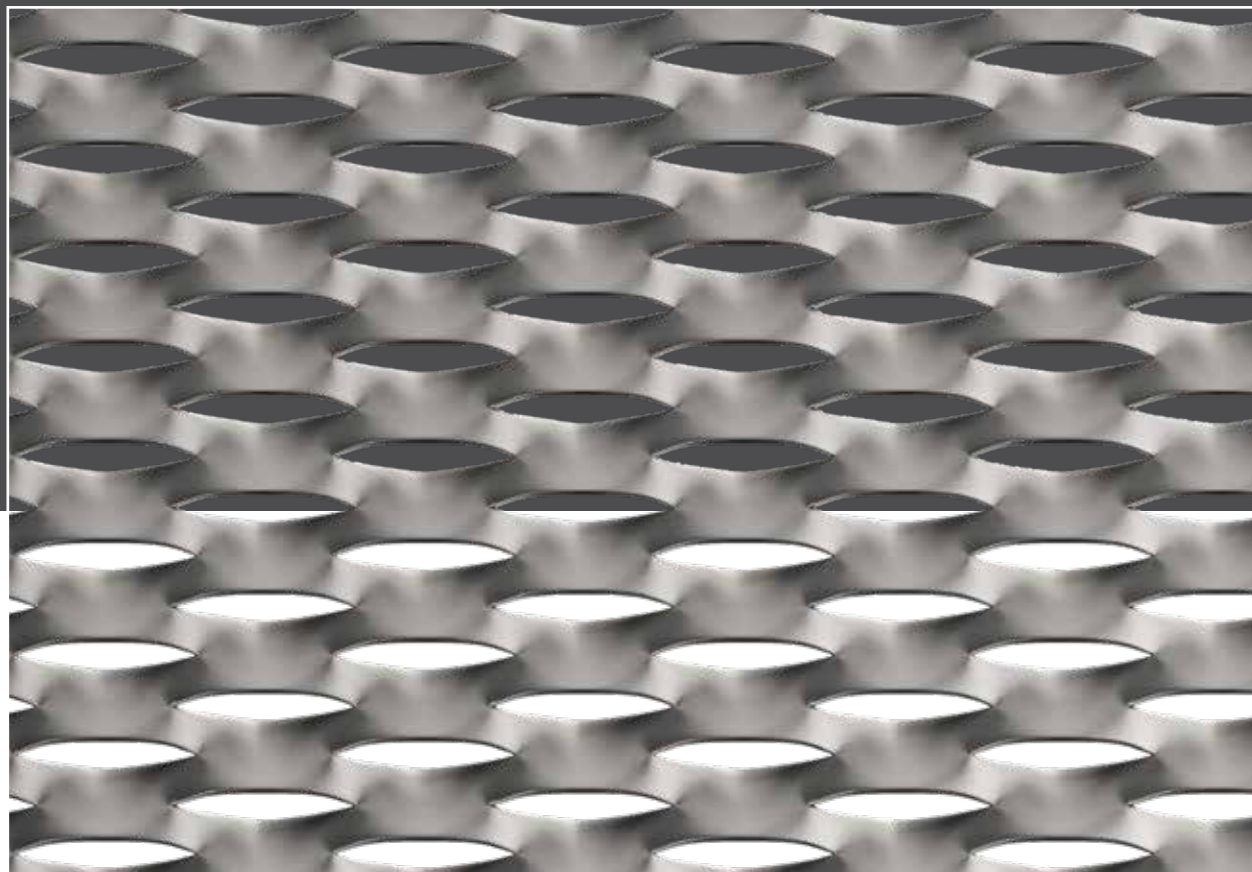

XP110

ΒΗΜΑ / STRAND WIDTH:	8 mm
LWO:	40 mm
SWO:	8 mm
ΣΥΝΟΛΙΚΟ ΠΑΧΟΣ / OVERALL THICKNESS:	10.4 mm
ΔΙΑΠΕΡΑΤΟΤΗΤΑ / OPEN AREA:	25%

ΔΙΑΣΤΑΣΕΙΣ ΠΡΟΪΟΝΤΟΣ / PRODUCT DIMENSIONS:

1000 x 2400 ■ 1000 x 2500 ■ 1000 x 3000 mm

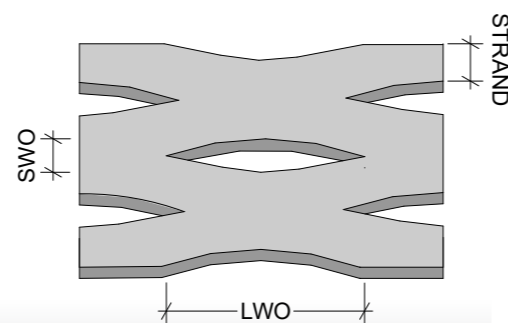

LWO: ΠΛΑΤΟΣ ΑΝΟΙΓΜΑΤΟΣ / LONG WAY OF OPENING
 SWO: ΥΨΟΣ ΑΝΟΙΓΜΑΤΟΣ / SHORT WAY OF OPENING

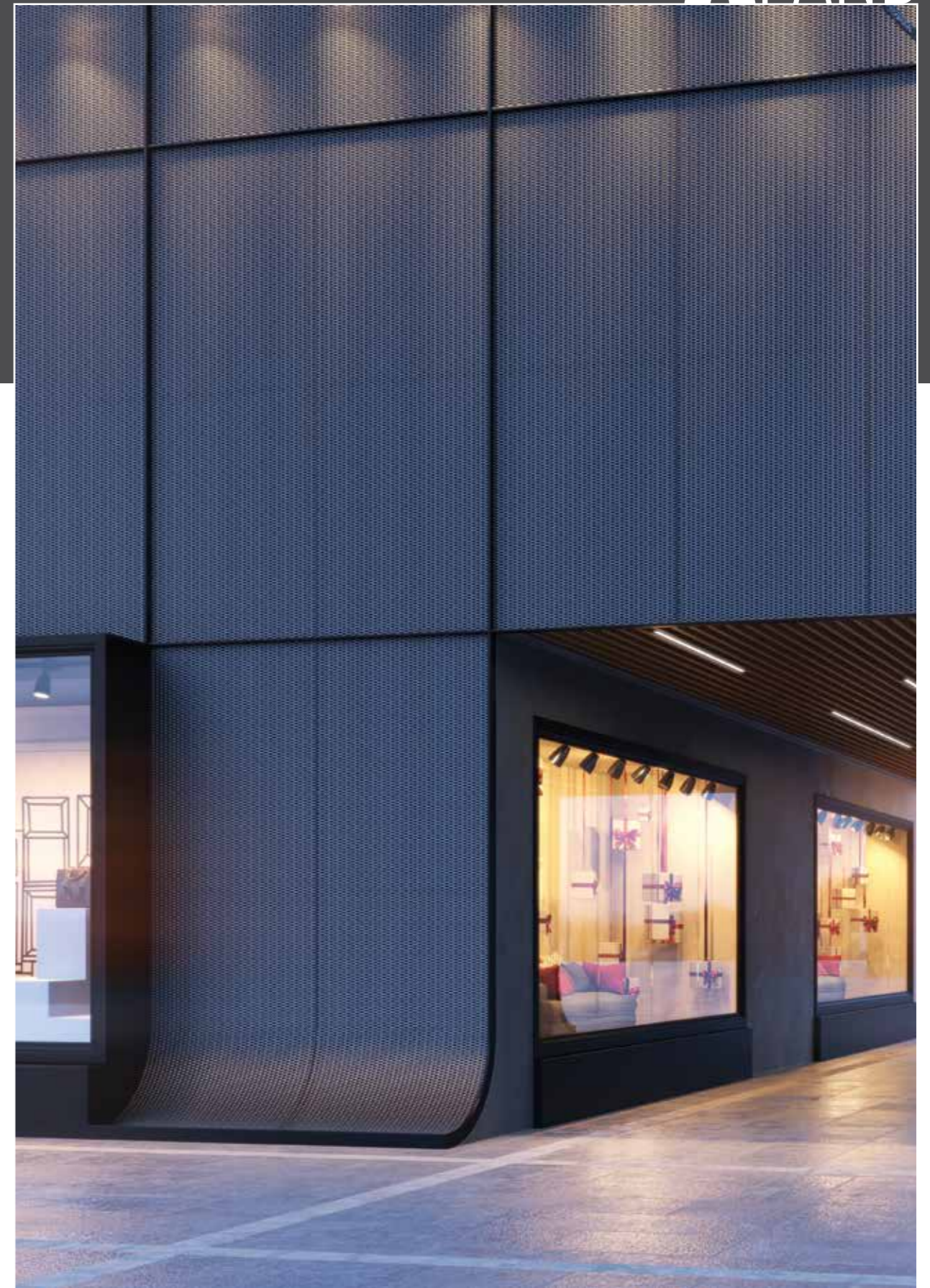

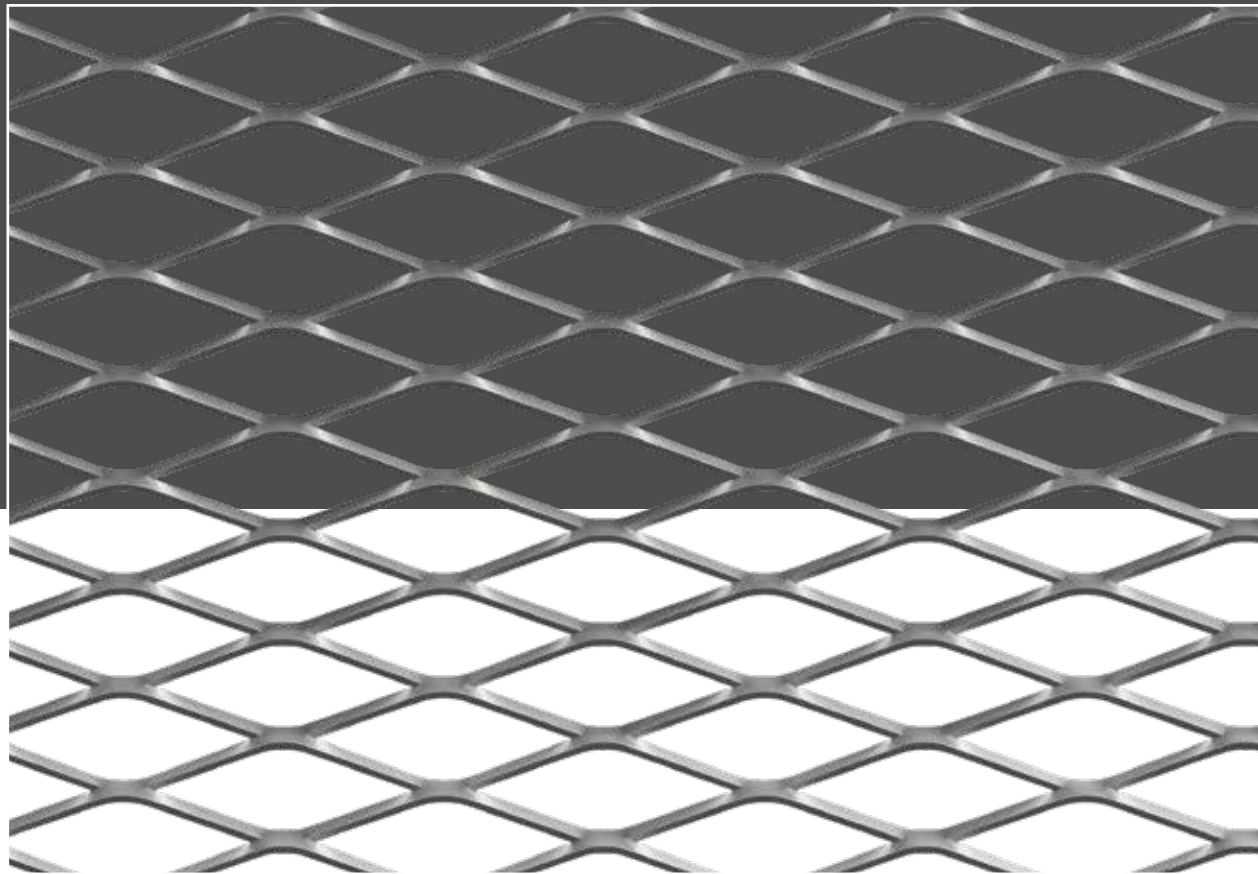

XP113

ΒΗΜΑ / STRAND WIDTH:	4 mm
LWO:	48 mm
SWO:	15 mm
ΣΥΝΟΛΙΚΟ ΠΑΧΟΣ / OVERALL THICKNESS:	8 mm
ΔΙΑΠΕΡΑΤΟΤΗΤΑ / OPEN AREA:	65%

ΔΙΑΣΤΑΣΕΙΣ ΠΡΟΪΟΝΤΟΣ / PRODUCT DIMENSIONS:

1000 x 2500 ■ 1500 x 2500 mm

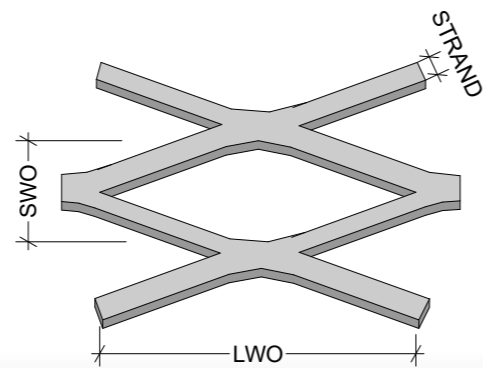

LWO: ΠΛΑΤΟΣ ΑΝΟΙΓΜΑΤΟΣ / LONG WAY OF OPENING
 SWO: ΥΨΟΣ ΑΝΟΙΓΜΑΤΟΣ / SHORT WAY OF OPENING



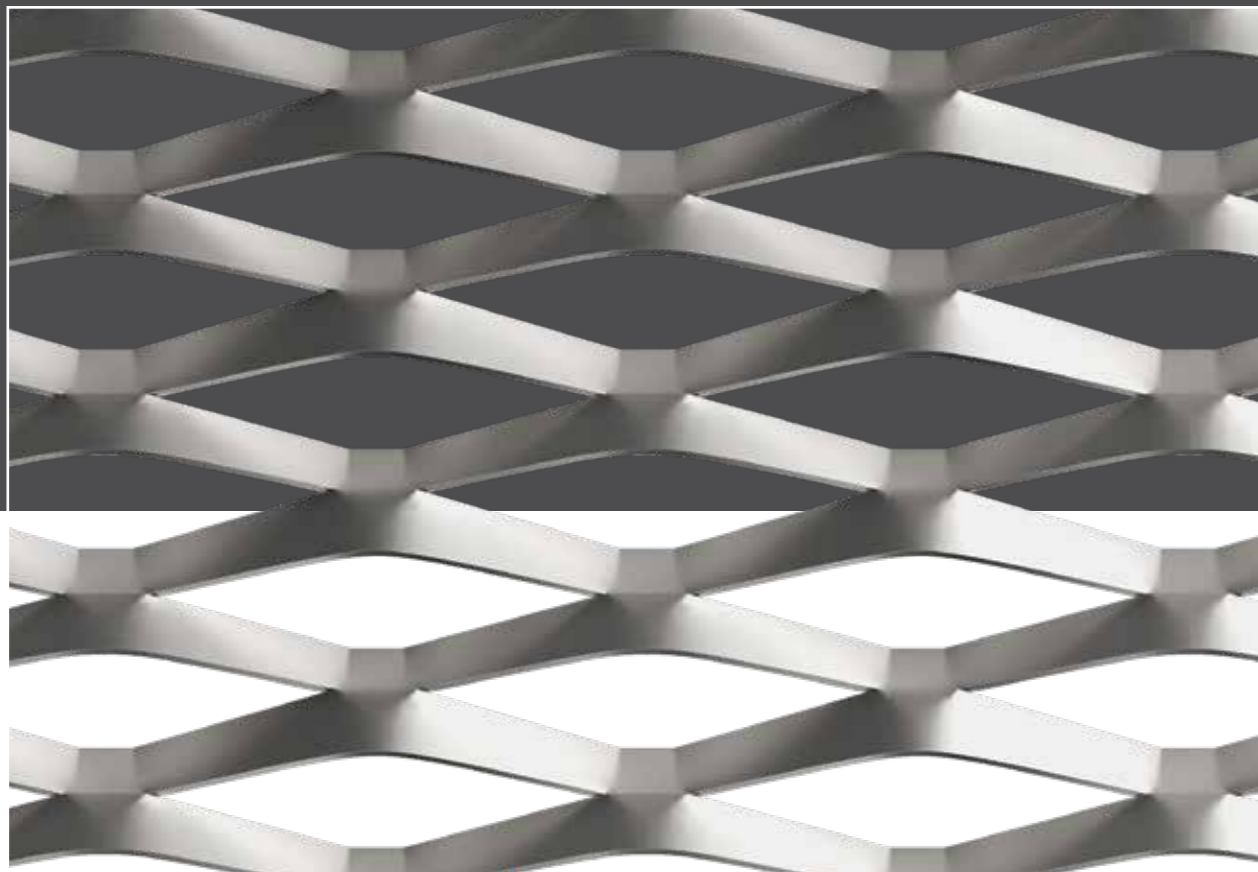

XP201

ΒΗΜΑ / STRAND WIDTH:	14 mm
LWO:	90 mm
SWO:	18 mm
ΣΥΝΟΛΙΚΟ ΠΑΧΟΣ / OVERALL THICKNESS:	18 mm
ΔΙΑΠΕΡΑΤΟΤΗΤΑ / OPEN AREA:	43%

ΔΙΑΣΤΑΣΕΙΣ ΠΡΟΪΟΝΤΟΣ / PRODUCT DIMENSIONS:

1000 x 2250 ■ 1000 x 3000 ■ 1500 x 2250 mm

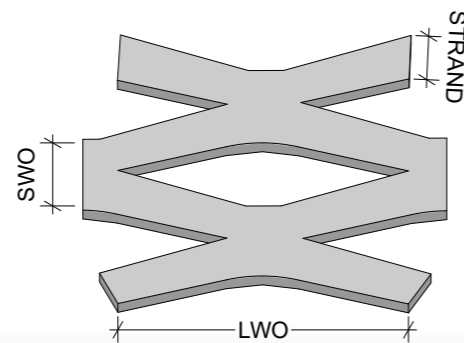

LWO: ΠΛΑΤΟΣ ΑΝΟΙΓΜΑΤΟΣ / LONG WAY OF OPENING
SWO: ΥΨΟΣ ΑΝΟΙΓΜΑΤΟΣ / SHORT WAY OF OPENING



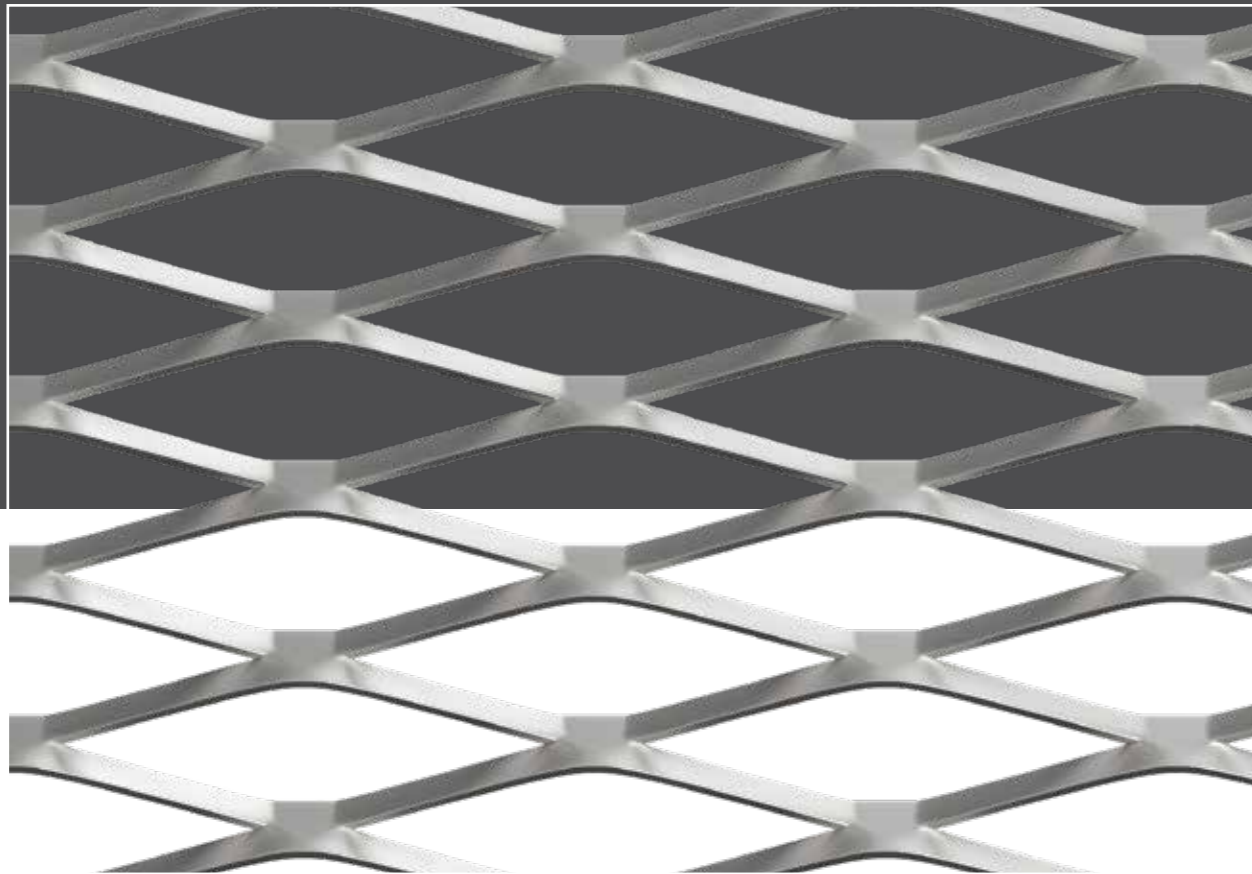

XP203

ΒΗΜΑ / STRAND WIDTH:	8 mm
LWO:	94 mm
SWO:	25 mm
ΣΥΝΟΛΙΚΟ ΠΑΧΟΣ / OVERALL THICKNESS:	13.4 mm
ΔΙΑΠΕΡΑΤΟΤΗΤΑ / OPEN AREA:	53%

ΔΙΑΣΤΑΣΕΙΣ ΠΡΟΪΟΝΤΟΣ / PRODUCT DIMENSIONS:

1000 x 2200 ■ 1000 x 2500 mm

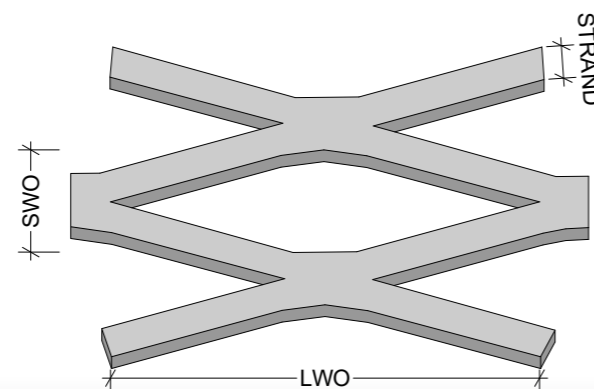

LWO: ΠΛΑΤΟΣ ΑΝΟΙΓΜΑΤΟΣ / LONG WAY OF OPENING
SWO: ΥΨΟΣ ΑΝΟΙΓΜΑΤΟΣ / SHORT WAY OF OPENING

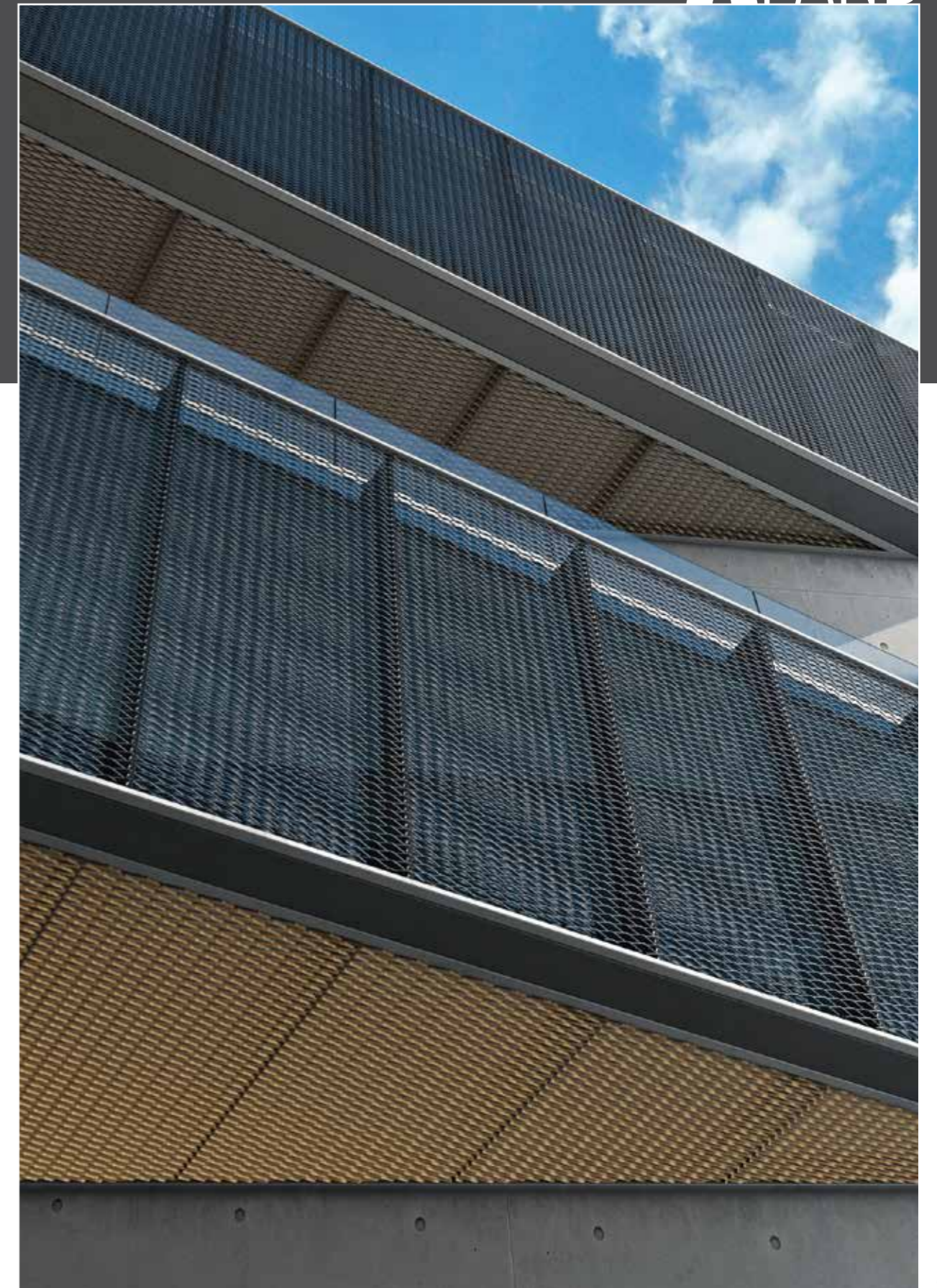

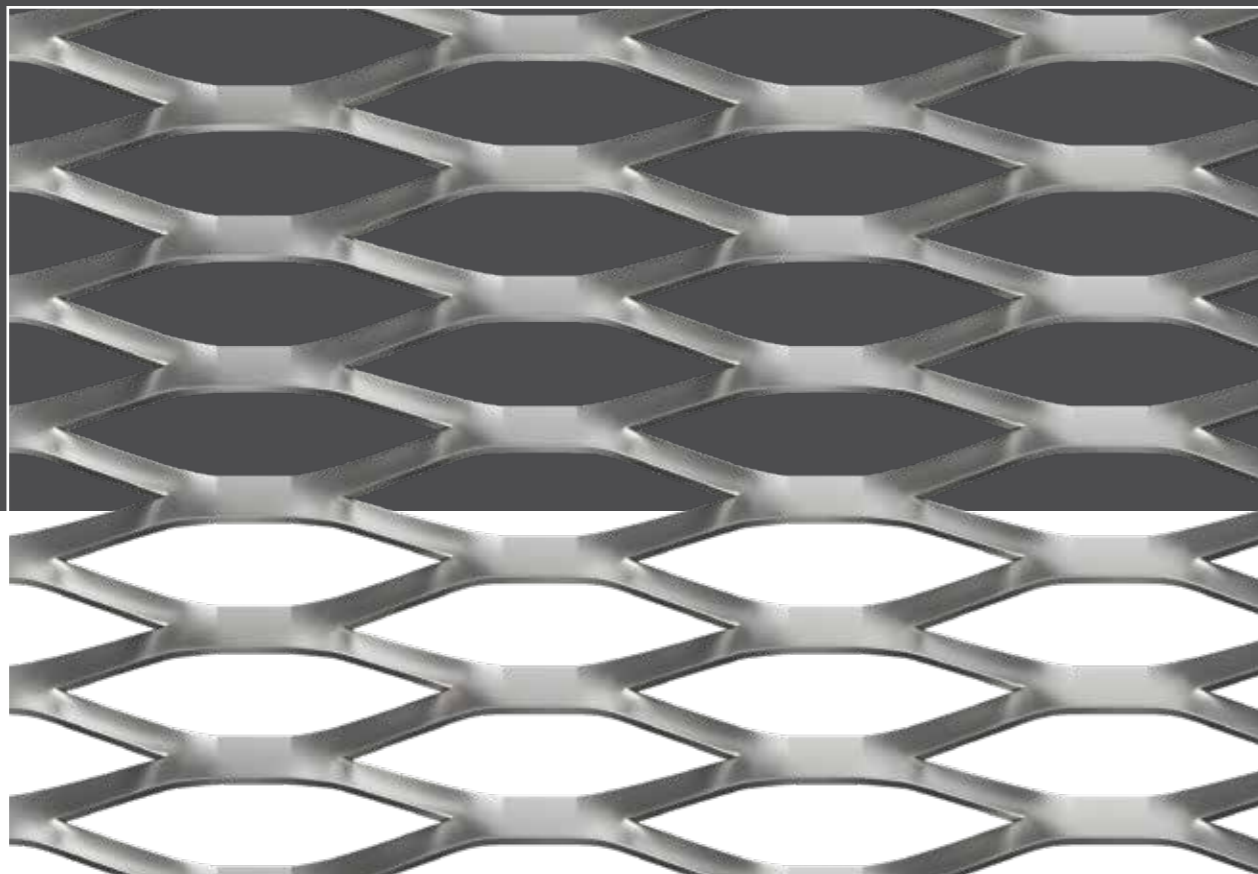

XP204

ΒΗΜΑ / STRAND WIDTH:	8 mm
LWO:	80 mm
SWO:	20 mm
ΣΥΝΟΛΙΚΟ ΠΑΧΟΣ / OVERALL THICKNESS:	13.7 mm
ΔΙΑΠΕΡΑΤΟΤΗΤΑ / OPEN AREA:	54%

ΔΙΑΣΤΑΣΕΙΣ ΠΡΟΪΟΝΤΟΣ / PRODUCT DIMENSIONS:

1000 x 1900 ■ 1000 x 2200 ■ 1000 x 2500 ■ 1500 x 2500 mm

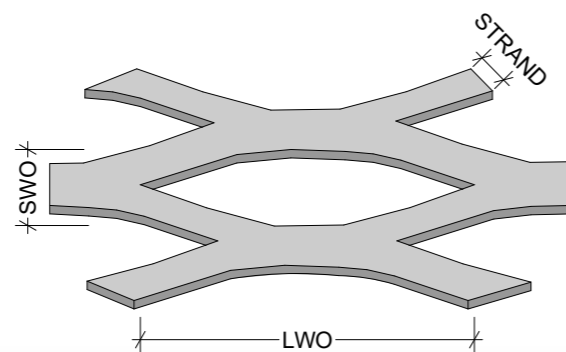

LWO: ΠΛΑΤΟΣ ΑΝΟΙΓΜΑΤΟΣ / LONG WAY OF OPENING
 SWO: ΥΨΟΣ ΑΝΟΙΓΜΑΤΟΣ / SHORT WAY OF OPENING

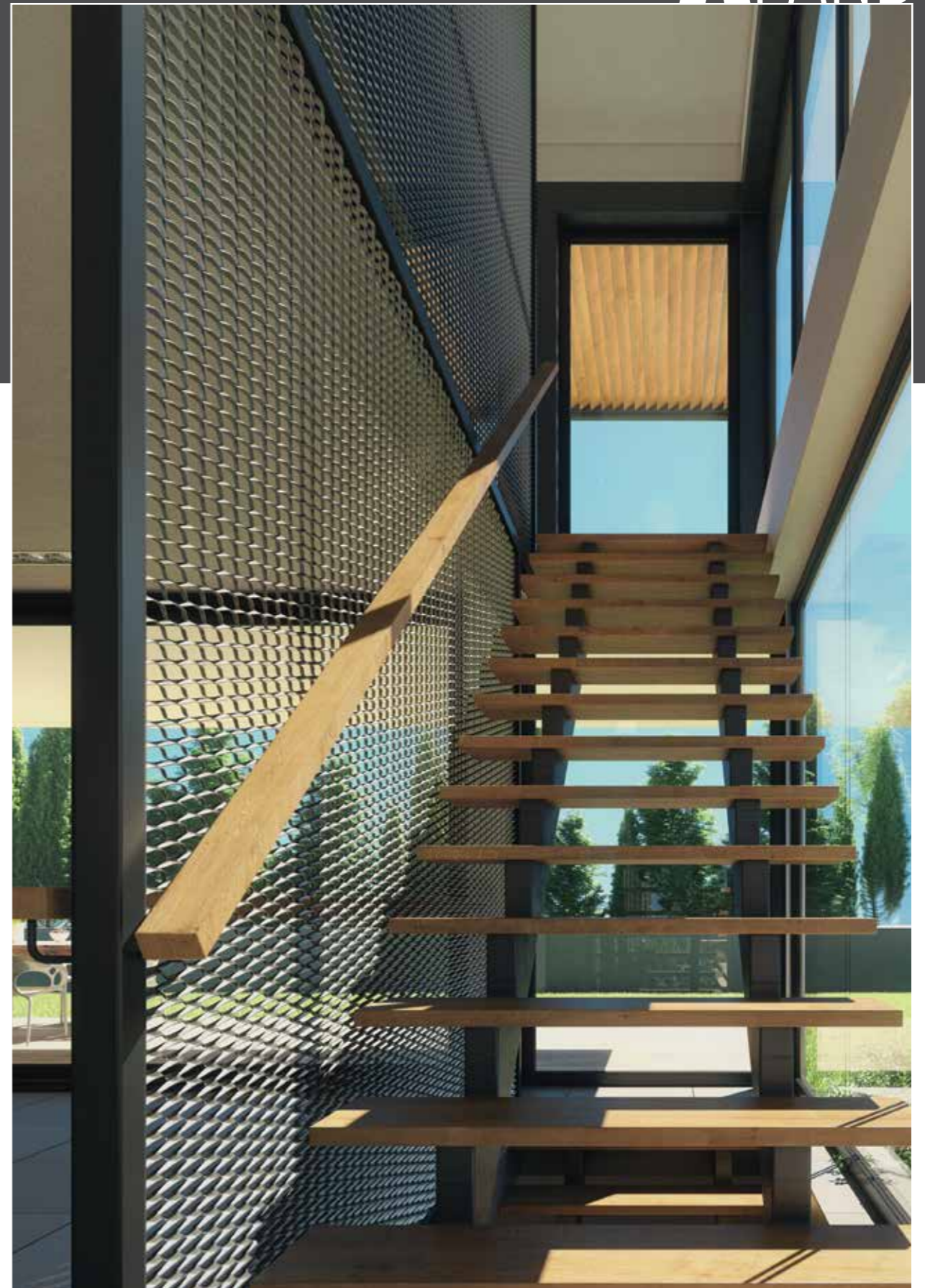

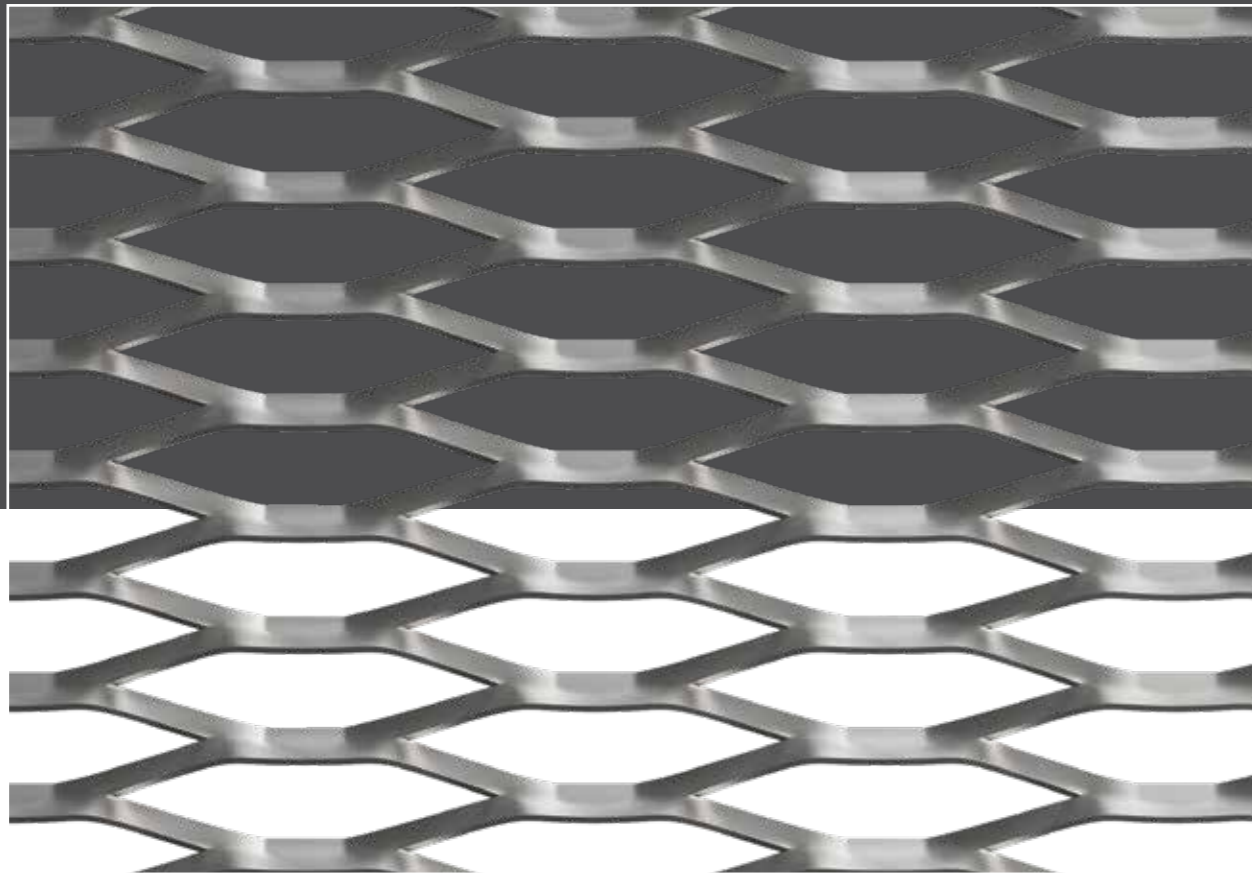

XP206

ΒΗΜΑ / STRAND WIDTH:	6 mm
LWO:	80 mm
SWO:	18 mm
ΣΥΝΟΛΙΚΟ ΠΑΧΟΣ / OVERALL THICKNESS:	14 mm
ΔΙΑΠΕΡΑΤΟΤΗΤΑ / OPEN AREA:	58%

ΔΙΑΣΤΑΣΕΙΣ ΠΡΟΪΟΝΤΟΣ / PRODUCT DIMENSIONS:

1000 x 2250 mm

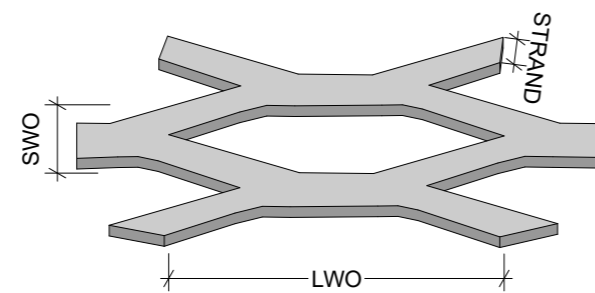

LWO: ΠΛΑΤΟΣ ΑΝΟΙΓΜΑΤΟΣ / LONG WAY OF OPENING
SWO: ΥΨΟΣ ΑΝΟΙΓΜΑΤΟΣ / SHORT WAY OF OPENING

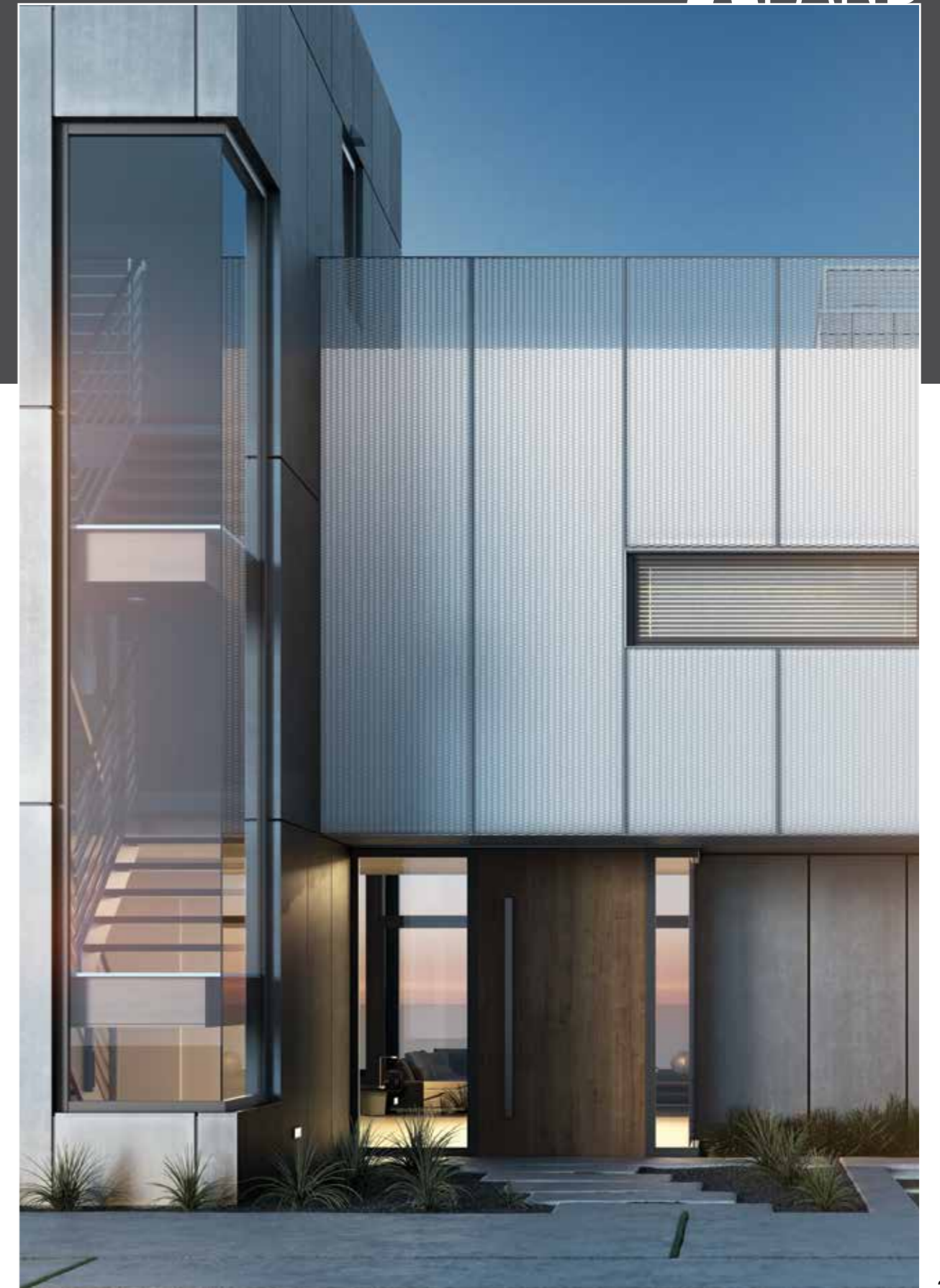

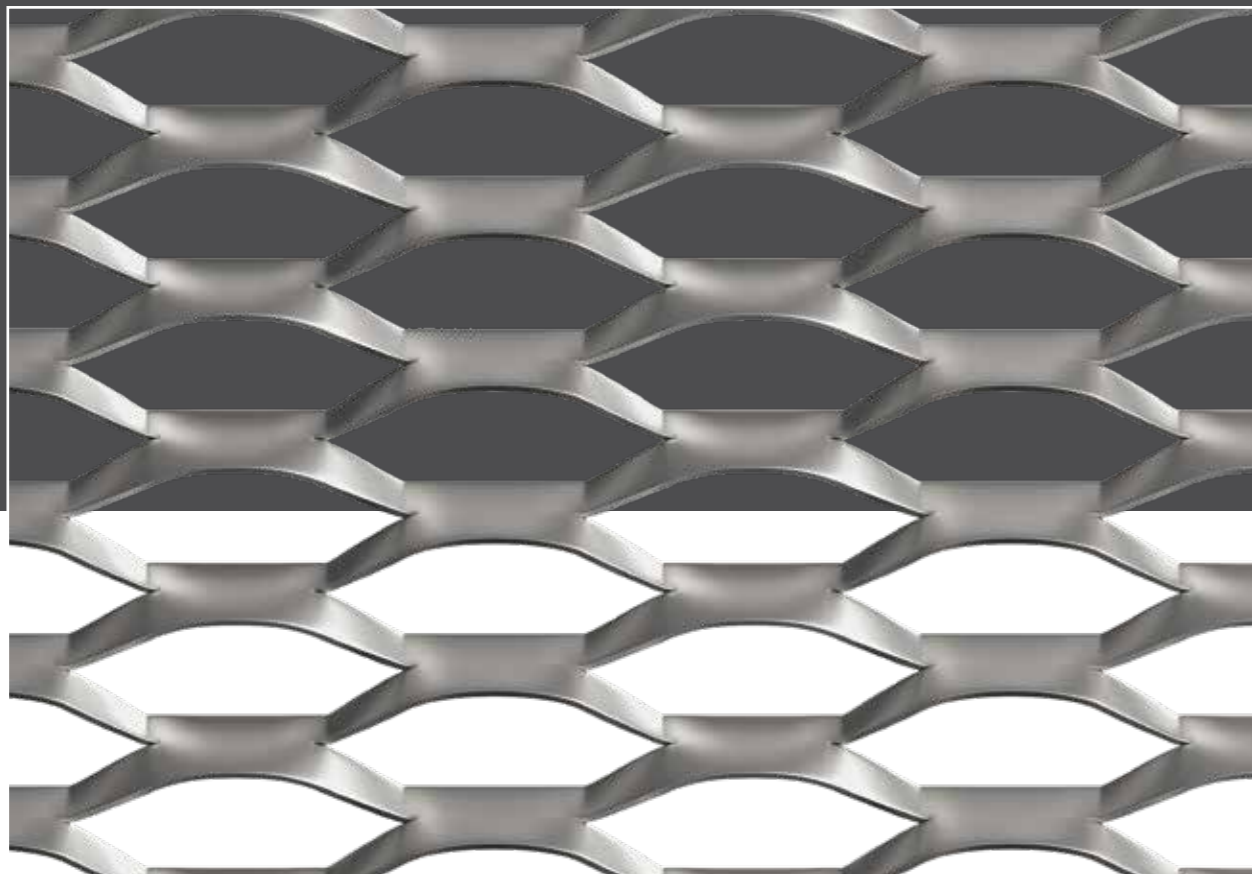

XP301

ΒΗΜΑ / STRAND WIDTH:	8 mm
LWO:	70 mm
SWO:	18 mm
ΣΥΝΟΛΙΚΟ ΠΑΧΟΣ / OVERALL THICKNESS:	12.5 mm
ΔΙΑΠΕΡΑΤΟΤΗΤΑ / OPEN AREA:	53%

ΔΙΑΣΤΑΣΕΙΣ ΠΡΟΪΟΝΤΟΣ / PRODUCT DIMENSIONS:

1000 x 2500 ■ 1500 x 2500 mm

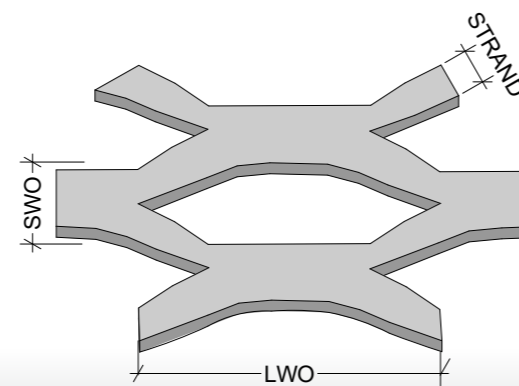

LWO: ΠΛΑΤΟΣ ΑΝΟΙΓΜΑΤΟΣ / LONG WAY OF OPENING
SWO: ΥΨΟΣ ΑΝΟΙΓΜΑΤΟΣ / SHORT WAY OF OPENING

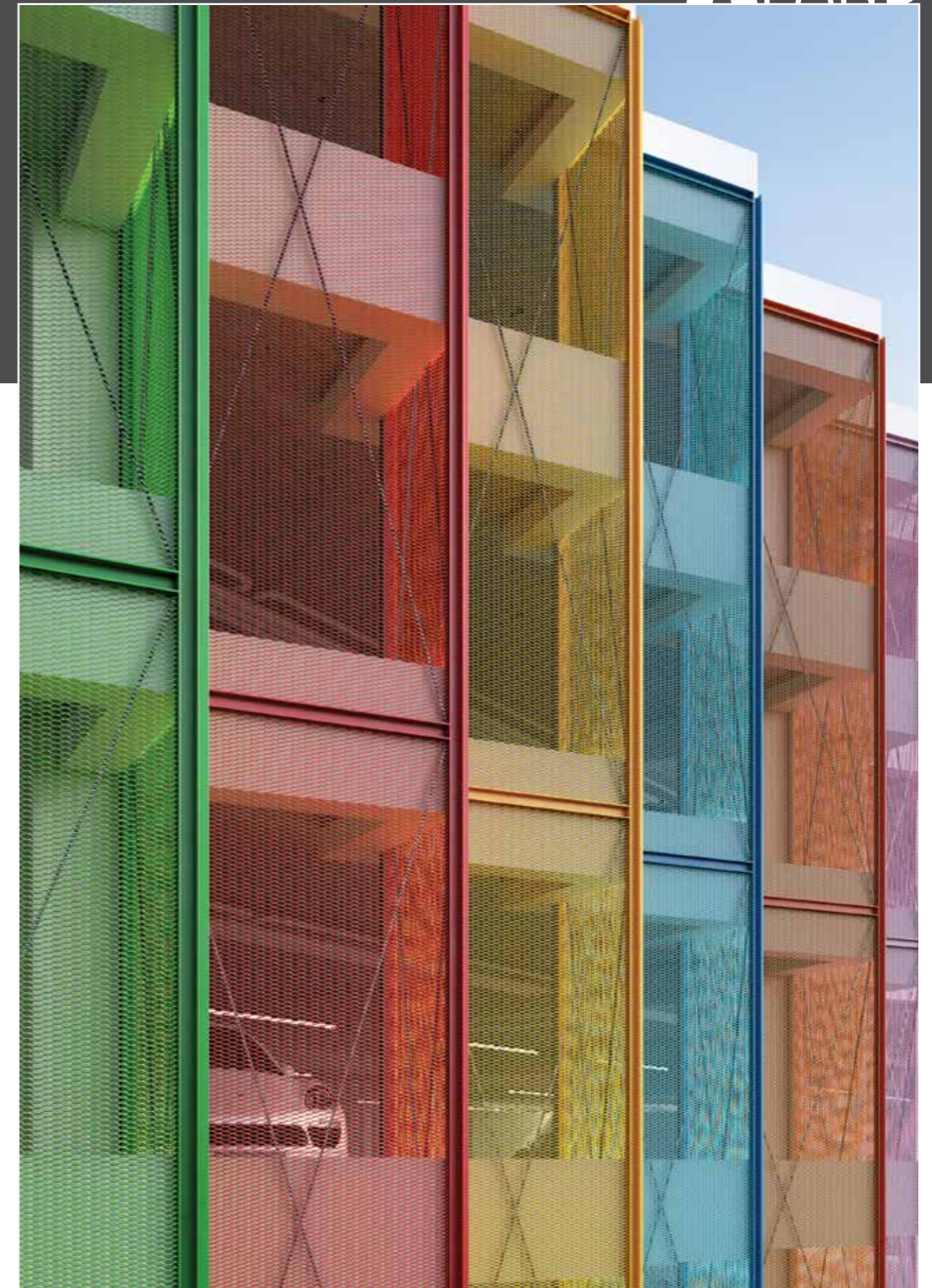

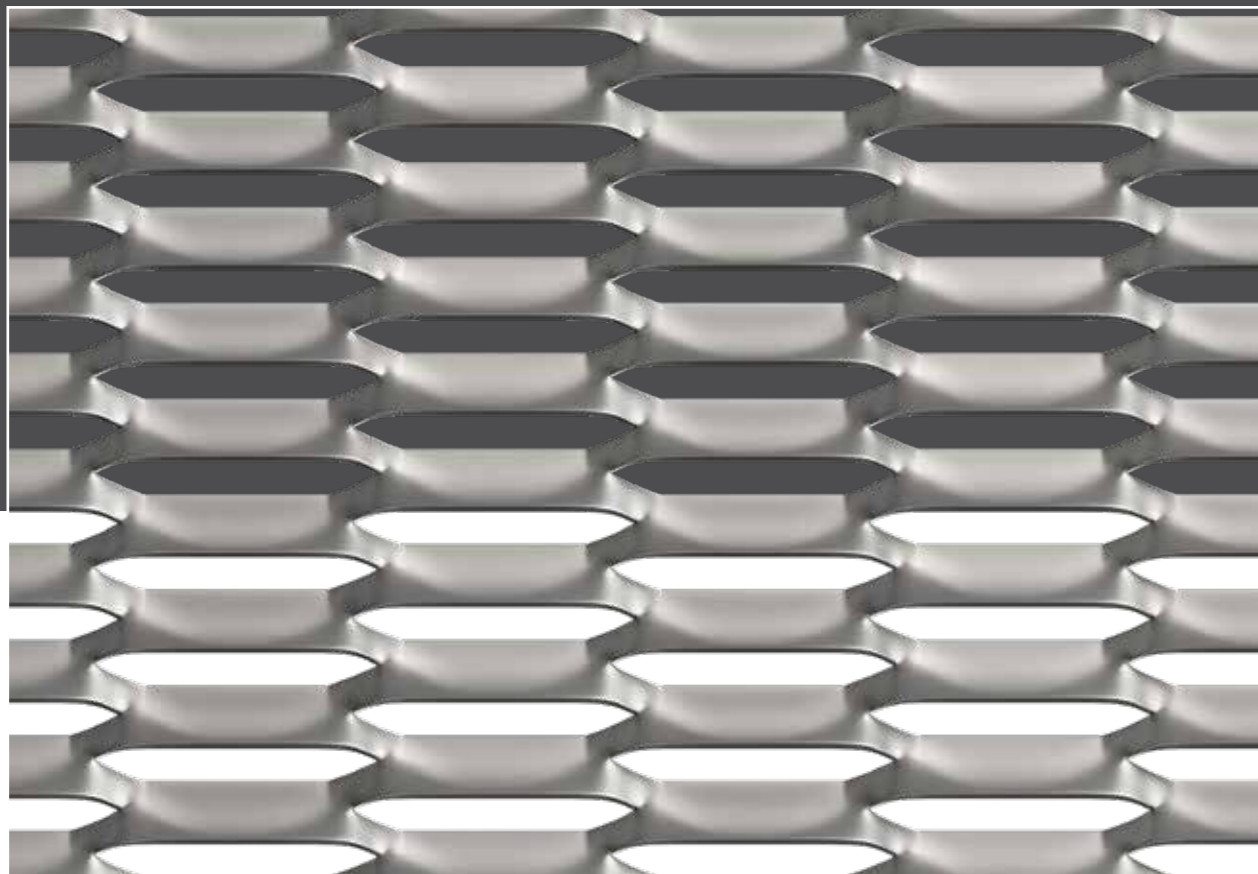

XP302

ΒΗΜΑ / STRAND WIDTH:	6 mm
LWO:	55 mm
SWO:	5 mm
ΣΥΝΟΛΙΚΟ ΠΑΧΟΣ / OVERALL THICKNESS:	9 mm
ΔΙΑΠΕΡΑΤΟΤΗΤΑ / OPEN AREA:	32.5%

ΔΙΑΣΤΑΣΕΙΣ ΠΡΟΪΟΝΤΟΣ / PRODUCT DIMENSIONS:

1000 x 1900 ■ 1000 x 2500 ■ 1000 x 2900 ■ 1500 x 1900 mm

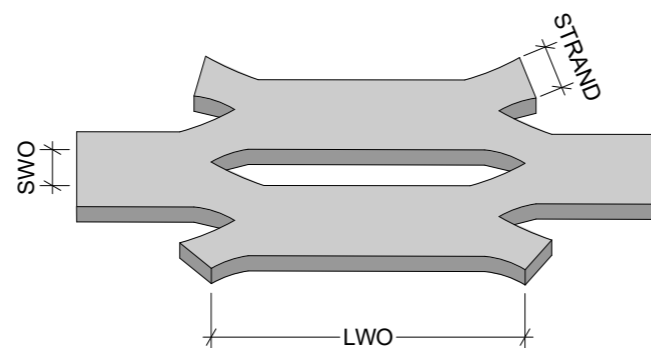

LWO: ΠΛΑΤΟΣ ΑΝΟΙΓΜΑΤΟΣ / LONG WAY OF OPENING
SWO: ΥΨΟΣ ΑΝΟΙΓΜΑΤΟΣ / SHORT WAY OF OPENING

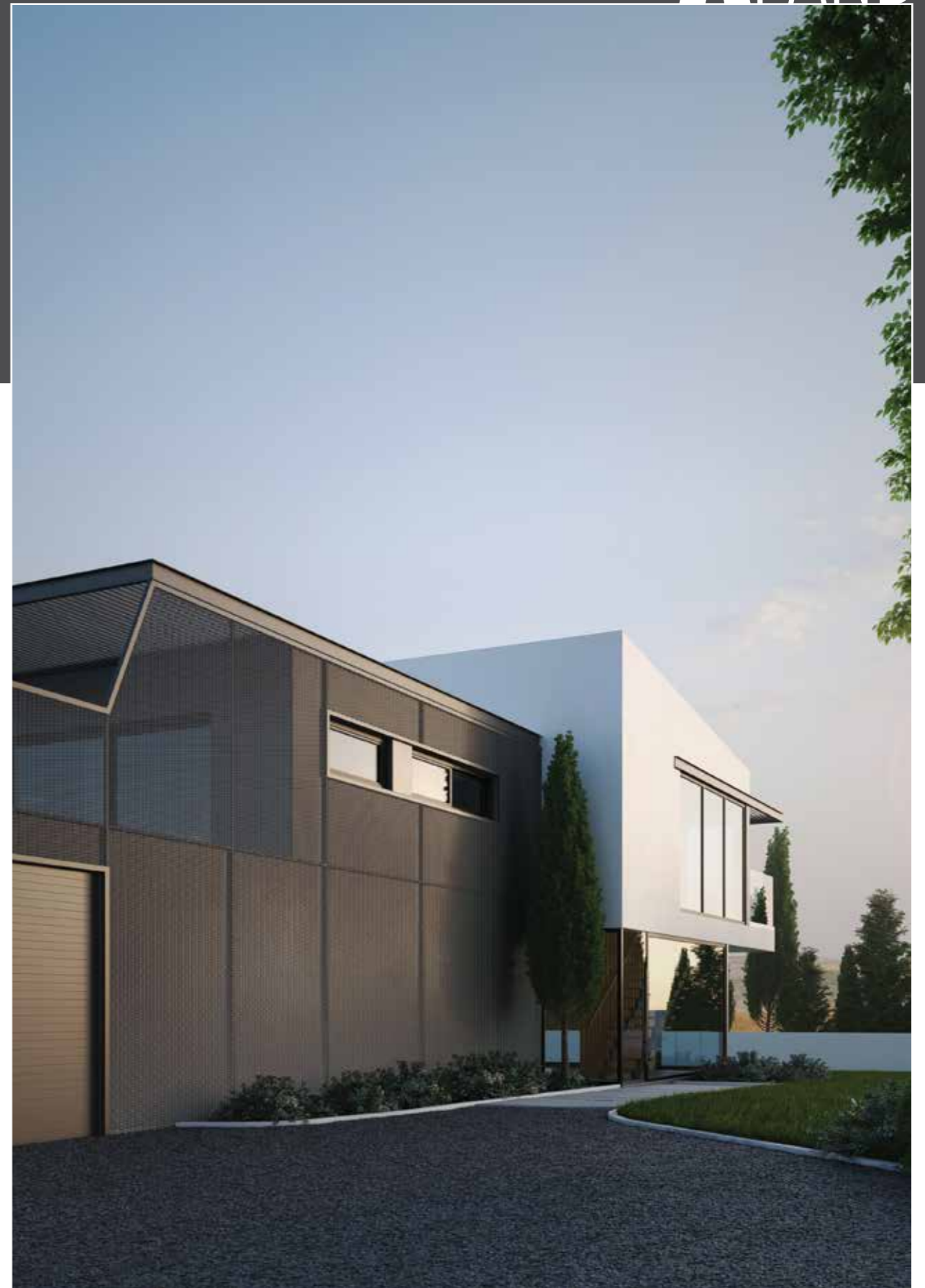

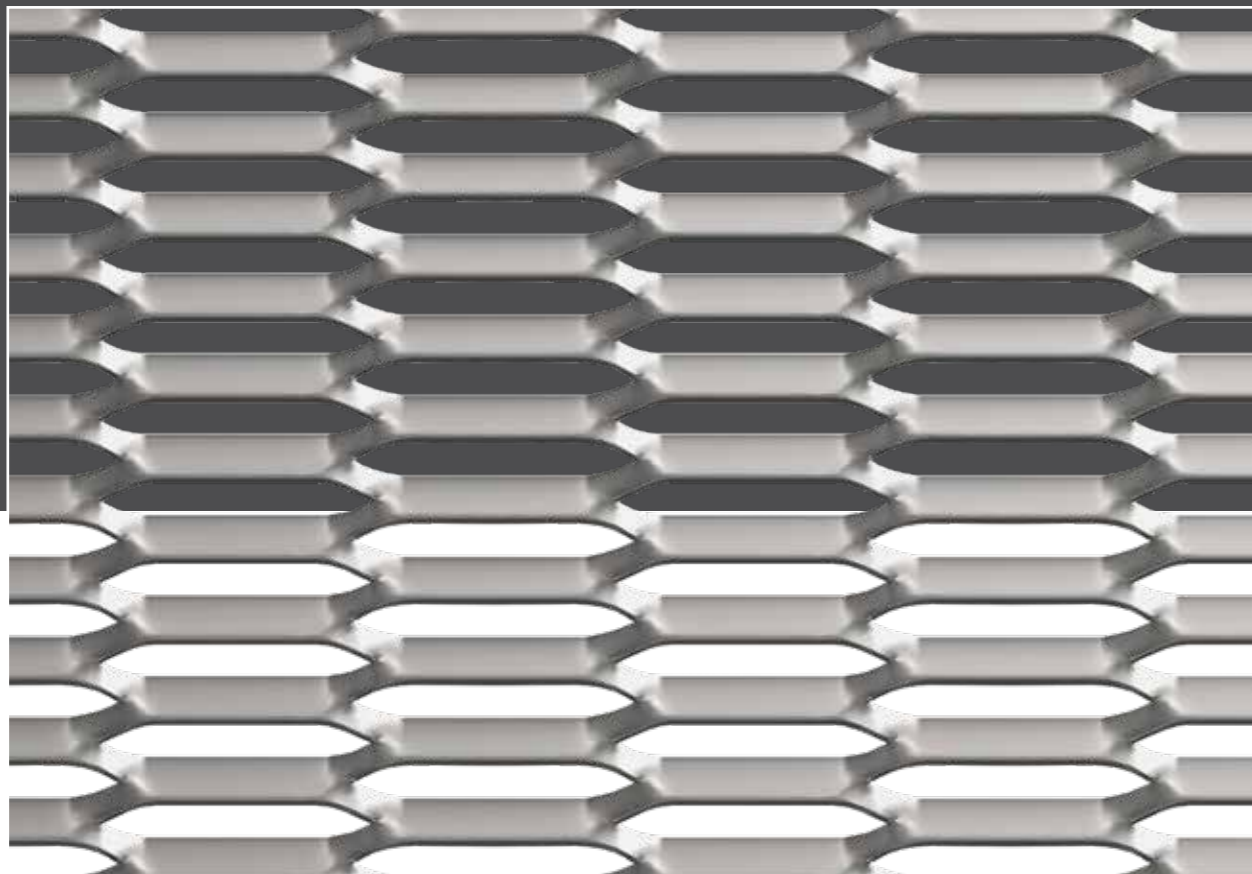

XP303

ΒΗΜΑ / STRAND WIDTH:	8 mm
LWO:	53 mm
SWO:	7 mm
ΣΥΝΟΛΙΚΟ ΠΑΧΟΣ / OVERALL THICKNESS:	12 mm
ΔΙΑΠΕΡΑΤΟΤΗΤΑ / OPEN AREA:	35%

ΔΙΑΣΤΑΣΕΙΣ ΠΡΟΪΟΝΤΟΣ / PRODUCT DIMENSIONS:

1000 x 2000 ■ 1000 x 2200 mm

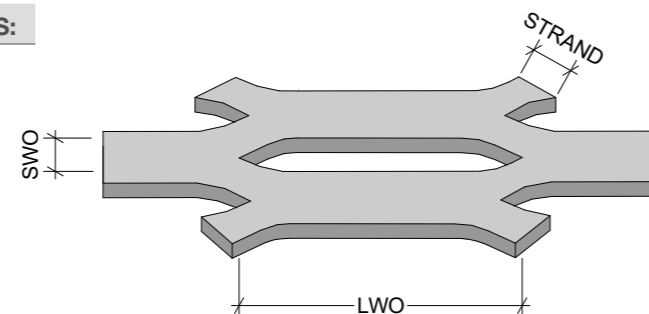

LWO: ΠΛΑΤΟΣ ΑΝΟΙΓΜΑΤΟΣ / LONG WAY OF OPENING
SWO: ΥΨΟΣ ΑΝΟΙΓΜΑΤΟΣ / SHORT WAY OF OPENING

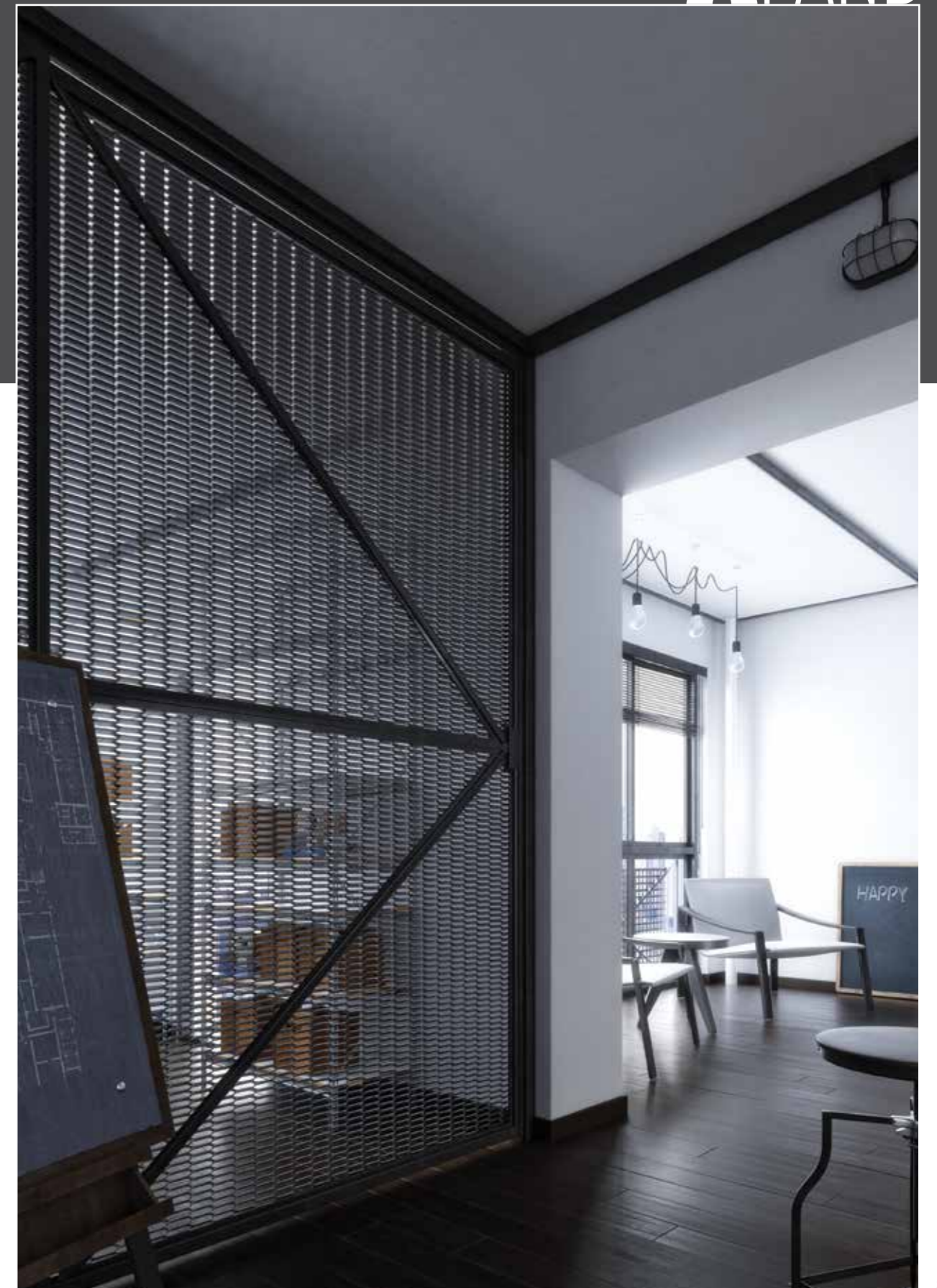

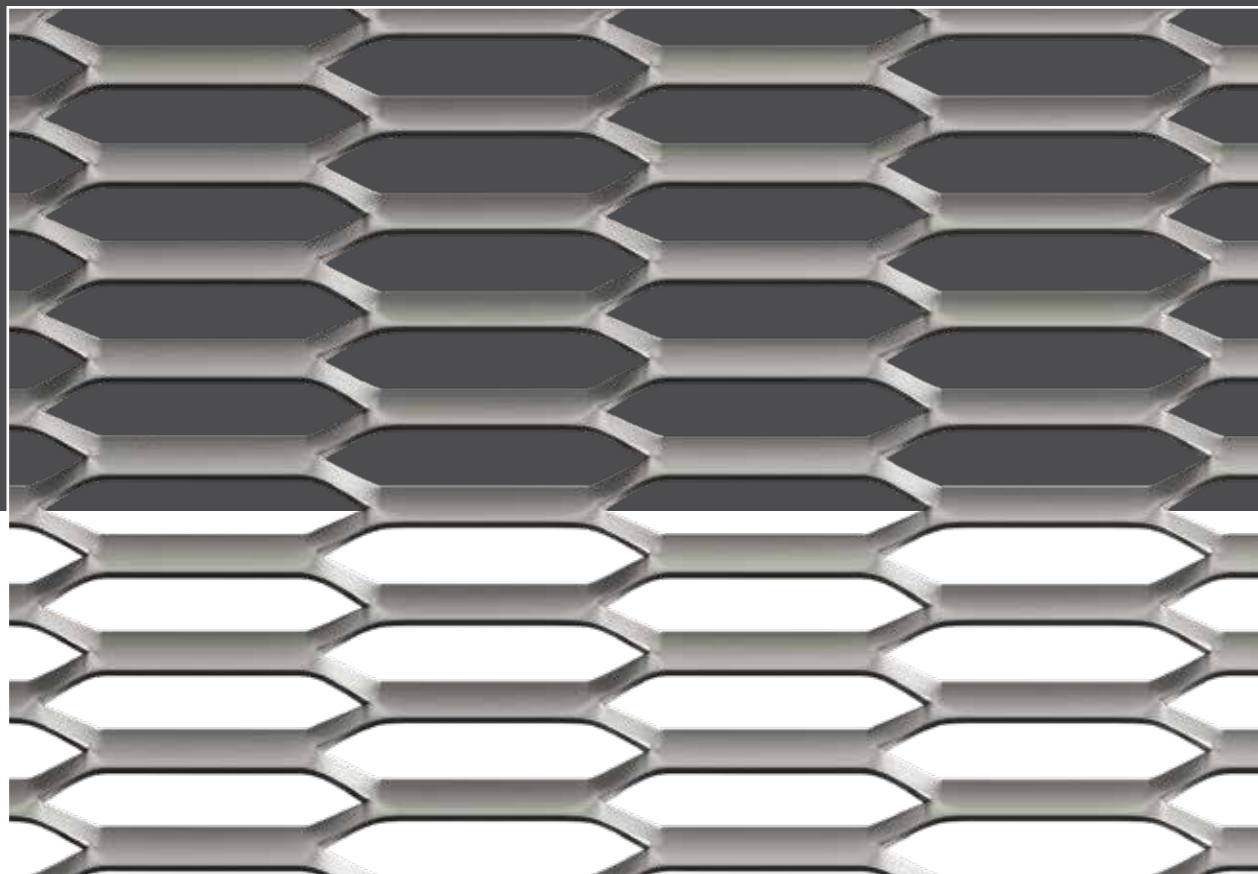

XP304

ΒΗΜΑ / STRAND WIDTH:	6 mm
LWO:	57 mm
SWO:	10 mm
ΣΥΝΟΛΙΚΟ ΠΑΧΟΣ / OVERALL THICKNESS:	10 mm
ΔΙΑΠΕΡΑΤΟΤΗΤΑ / OPEN AREA:	52%

ΔΙΑΣΤΑΣΕΙΣ ΠΡΟΪΟΝΤΟΣ / PRODUCT DIMENSIONS:

1000 x 2100 ■ 1000 x 2400 ■ 1000 x 2700 mm

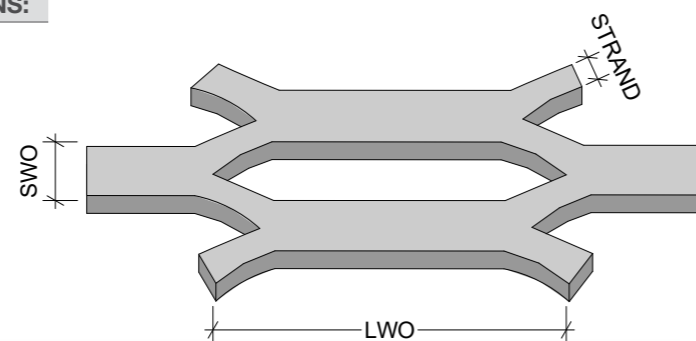

LWO: ΠΛΑΤΟΣ ΑΝΟΙΓΜΑΤΟΣ / LONG WAY OF OPENING
 SWO: ΥΨΟΣ ΑΝΟΙΓΜΑΤΟΣ / SHORT WAY OF OPENING

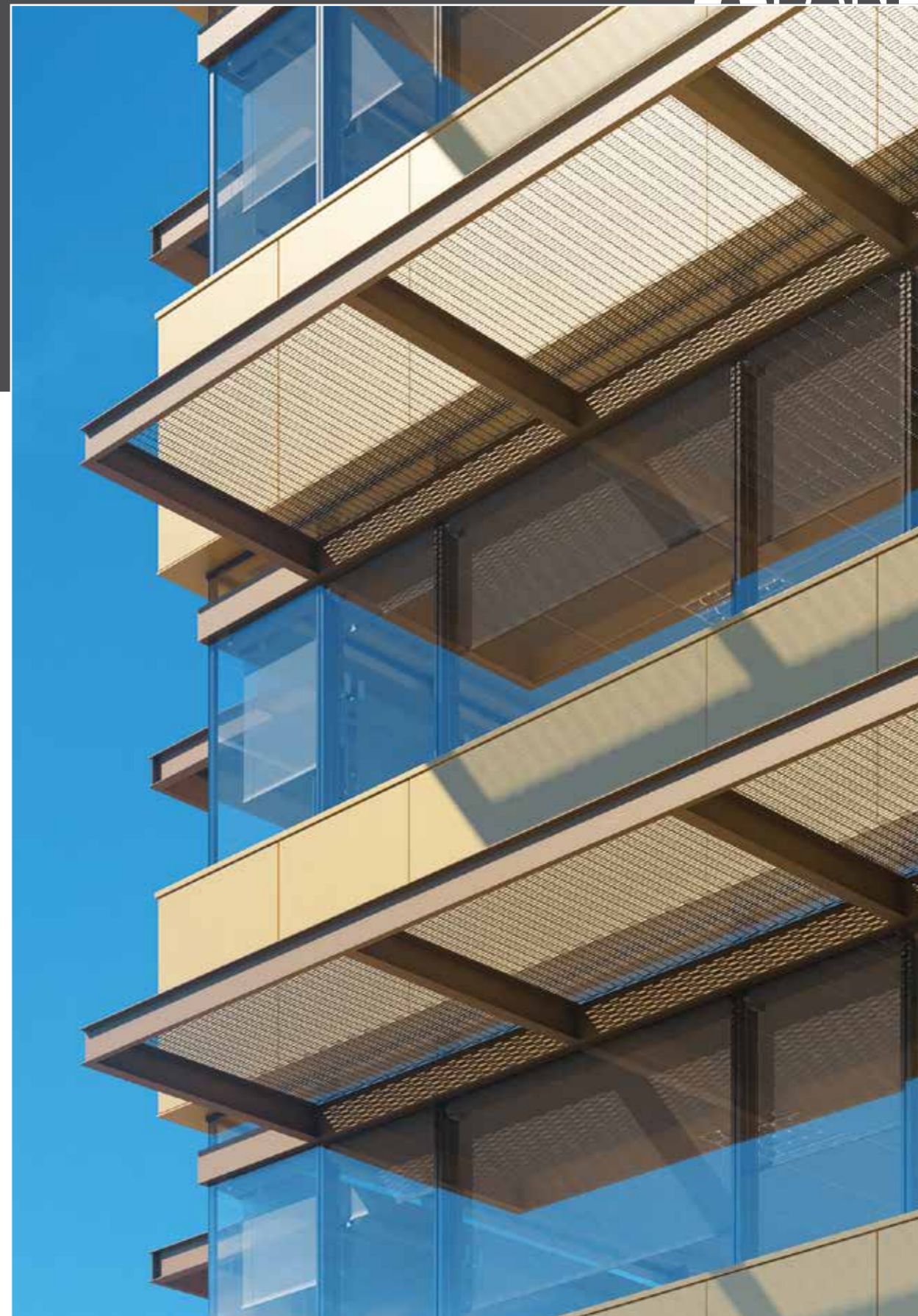

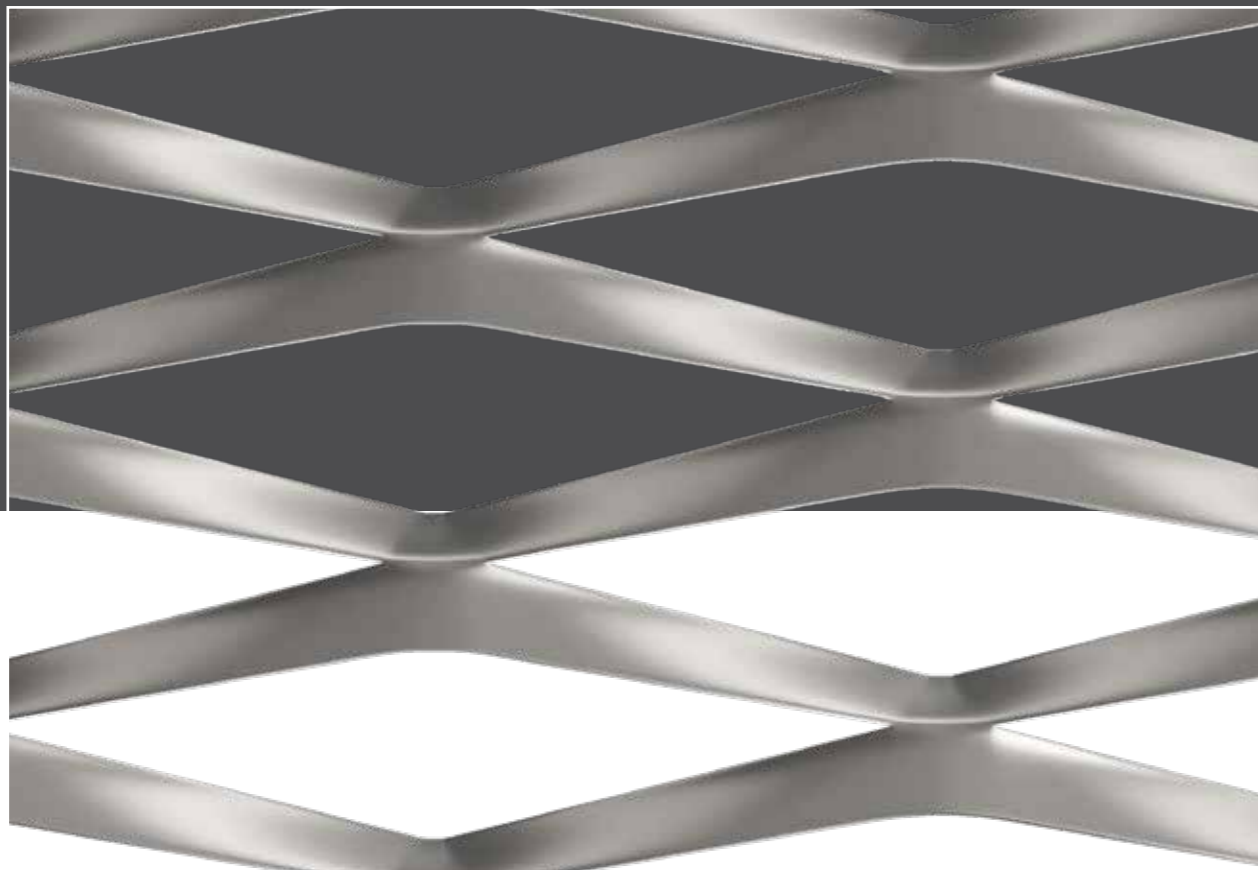

XP401

ΒΗΜΑ / STRAND WIDTH:	20 mm
LWO:	180 mm
SWO:	35 mm
ΣΥΝΟΛΙΚΟ ΠΑΧΟΣ / OVERALL THICKNESS:	35 mm
ΔΙΑΠΕΡΑΤΟΤΗΤΑ / OPEN AREA:	52 %

ΔΙΑΣΤΑΣΕΙΣ ΠΡΟΪΟΝΤΟΣ / PRODUCT DIMENSIONS:

1000 x 2000 ■ 1000 x 2400 ■ 1000 x 3200 ■ 1500 x 2400 mm

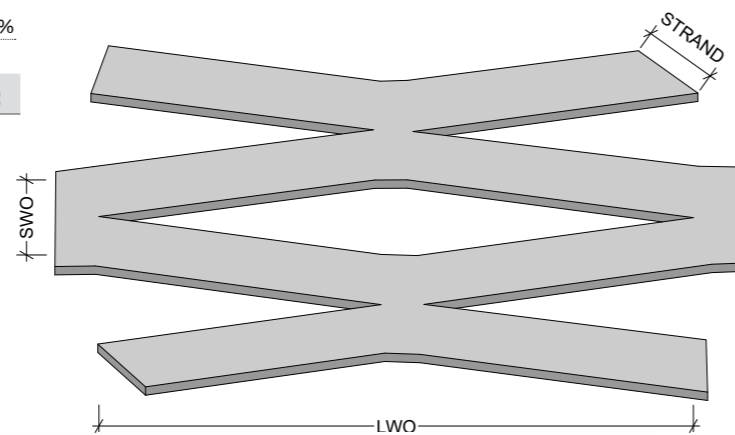

LWO: ΠΛΑΤΟΣ ΑΝΟΙΓΜΑΤΟΣ / LONG WAY OF OPENING
SWO: ΥΨΟΣ ΑΝΟΙΓΜΑΤΟΣ / SHORT WAY OF OPENING





LWO: ΠΛΑΤΟΣ ΑΝΟΙΓΜΑΤΟΣ / LONG WAY OF OPENING

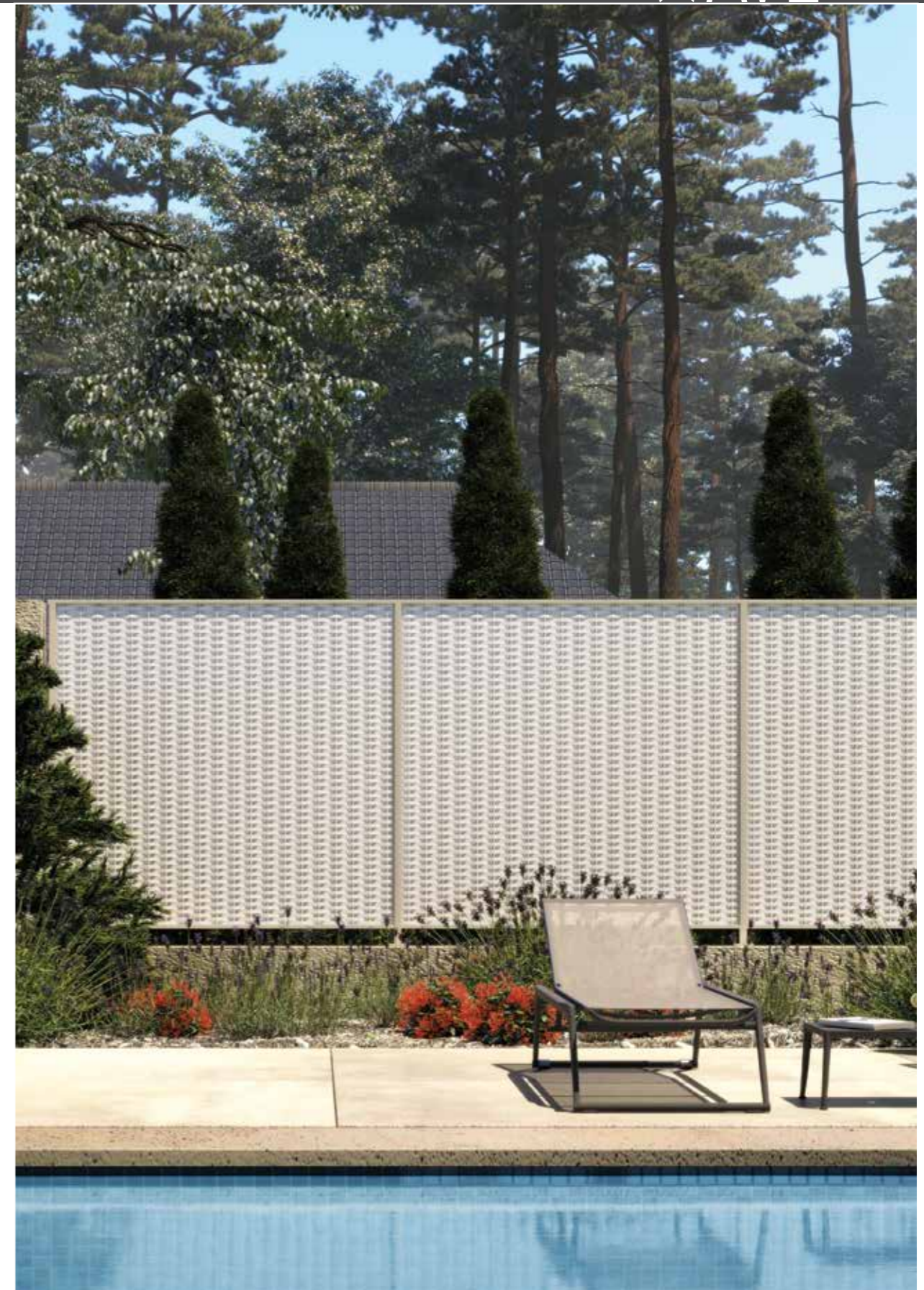



Στη κορυφή της βιομηχανίας αλουμινίου, προσφέροντας καινοτόμες λύσεις αρχιτεκτονικών συστημάτων αλουμινίου

Από το 1982, η ALUMINCO, με στόχο τη διεθνή κοινότητα αρχιτεκτόνων, σχεδιαστών, μηχανικών και κατασκευαστών, προσφέρει μια ολοκληρωμένη σειρά καινοτόμων αρχιτεκτονικών λύσεων αλουμινίου, ενεργειακά αποδοτικών και βιώσιμων, ενσωματώνοντας κορυφαία ποιότητα, υψηλή λειτουργικότητα και σύγχρονα πρότυπα σχεδίασης.

Η ALUMINCO διαθέτει πιστοποιήσεις ISO 9001 και ISO 14001, QUALICOAT SEASIDE CLASS, ενώ όλες οι σειρές προϊόντων μας είναι πιστοποιημένες από Διεθνή Ιδρύματα για τα εξαιρετικά χαρακτηριστικά και τις επιδόσεις τους.

Τα βραβεία και οι διεθνείς αναγνωρίσεις αντικατοπτρίζουν την αριστεία μας στο σχεδιασμό, την καινοτομία και την τεχνολογία.

At the cutting edge of the aluminium industry, offering innovative and sustainable architectural aluminium solutions

Since 1982, targeting the international community of architects, designers, engineers, construction perfectionists and fabricators, ALUMINCO offers a complete range of architectural aluminium solutions that are innovative, energy efficient and sustainable, embodying top quality, high functionality and contemporary design standards.

ALUMINCO is an ISO 9001 and ISO 14001 certified company, QUALICOAT SEASIDE CLASS accredited, while all our product lines are certified by International Institutions for their outstanding characteristics and performances.

Prestigious awards and international recognitions reflect our excellence in design, innovation, and technology.





ALUMINCO[®]
ALUMINIUM BUILDING SYSTEMS

Βιομηχανία Συστημάτων Αλουμινίου
320 11 Οινόφυτα Βοιωτίας
T: 22620 47000
F: 22620 47090
E: info@aluminco.com

Aluminium Building Systems Industry
320 11 Inofita Viotia - Greece
T: +30 22620 47000
F: +30 22620 47090
E: info@aluminco.com