

WHEELER

AUTOMAZIONI PER CANCELLI A BATTENTE
AUTOMATISMES POUR PORTAILS A BATTANTS
AUTOMATION FOR HINGED GATES
AUTOMATISIERUNG FÜR FLÜGELTORE
AUTOMATIZACIONES PARA VERJAS CON HOJAS

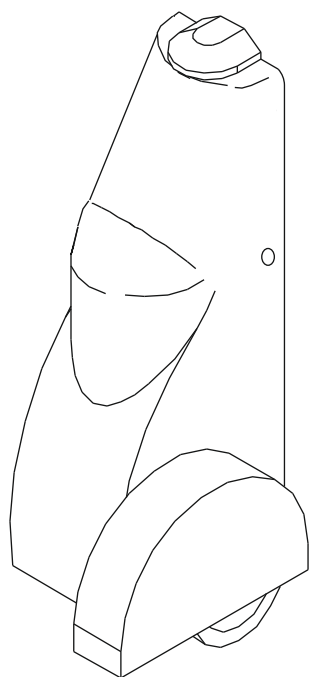

Manuale d'Installazione e d'Uso
Manuel d'Installation et Utilisation.
Installation and use manual
Handbuch der Installation und des Gebrauchs
Manual de Uso e Instalación

CARATTERISTICHE TECNICHE - CARACTERISTIQUES TECHNIQUES
 TECHNICAL FEATURES - TECHNISCHE DATEN - CARACTERISTICAS TECNICAS

	230V		24V	110V
	WHEELER B	WHEELER R	WHEELER 24	WHEELER B 110V
Alimentazione - Alimentation - Power supply - Anschluss - Alimentación	230V ~ 50Hz		24V dc	110V ~ 60 Hz
Assorbimento - Consommation - Absorption - Stromaufnahme - Absorción de línea	1,2 - 1,7 A		0,7 - 0,75 A	2 - 2,3 A
Potenza - Puissance moteur - Motor power - Motorleistung - Potencia	280W	250W	50 W	300 W
Condensatore - Condensateur - Capacitor - Kondensator - Condensador	8 µF		-----	30 µF
Protezione termica - Protection thermique - Thermic protection Thermoschutz - Protección térmica	150°		-----	150°
Grado IP - Classe IP - IP level - Schutzart IP - Grado de protección IP	44		44	44
Giri motore - Vitesse moteur - Revolutions speed - Motordrehzahl - Rotación del motor	1400 g/m	900 g/m	1600 g/m	1700 g/m
Temperatura di funzionamento - Température de service - Working temperature Temperaturbereich - Temperatura de servicio	-20° - +55°		-20° - +55°	-20° - +55°
Tempo di apertura m/min - Temps d'ouverture m/min - Opening speed m/min Öffnungszeit m/min - Tiempo de abertura m/min	20 m		24 m	20 m
Peso max anta - Poids maximum du vantail - Leaf-s maximum weight Max. Flügelgewicht - Peso máx. hoja	150 Kg		150 Kg	150 Kg
Angolo max di apertura - Angle max d'ouverture - Maximum opening Max. Öffnungswinkel - Ángulo máx. de abertura	NO LIMIT		NO LIMIT	NO LIMIT
Pendenza max - Pente maximum - Maximum slope angle - Max. Steilheit - Inclinação máx.	12°		12°	12°
Dislivello max - Ressaut maximum - Maximum rise/fall Max. Höhenunterschied - Dsnivel máx.	200 mm		200 mm	200 mm
Ciclo di lavoro - Cycle de travail - Duty cycle - Benutzungshäufigkeit - Ciclo de trabajo	30 %		80 %	30 %

SCHEMA FUNZIONALE - SCHÉMA DE FONCTIONNEMENT
 OPERATIONAL DIAGRAM - FUNKTIONSPLAIN - ESQUEMA FUNCIONAL

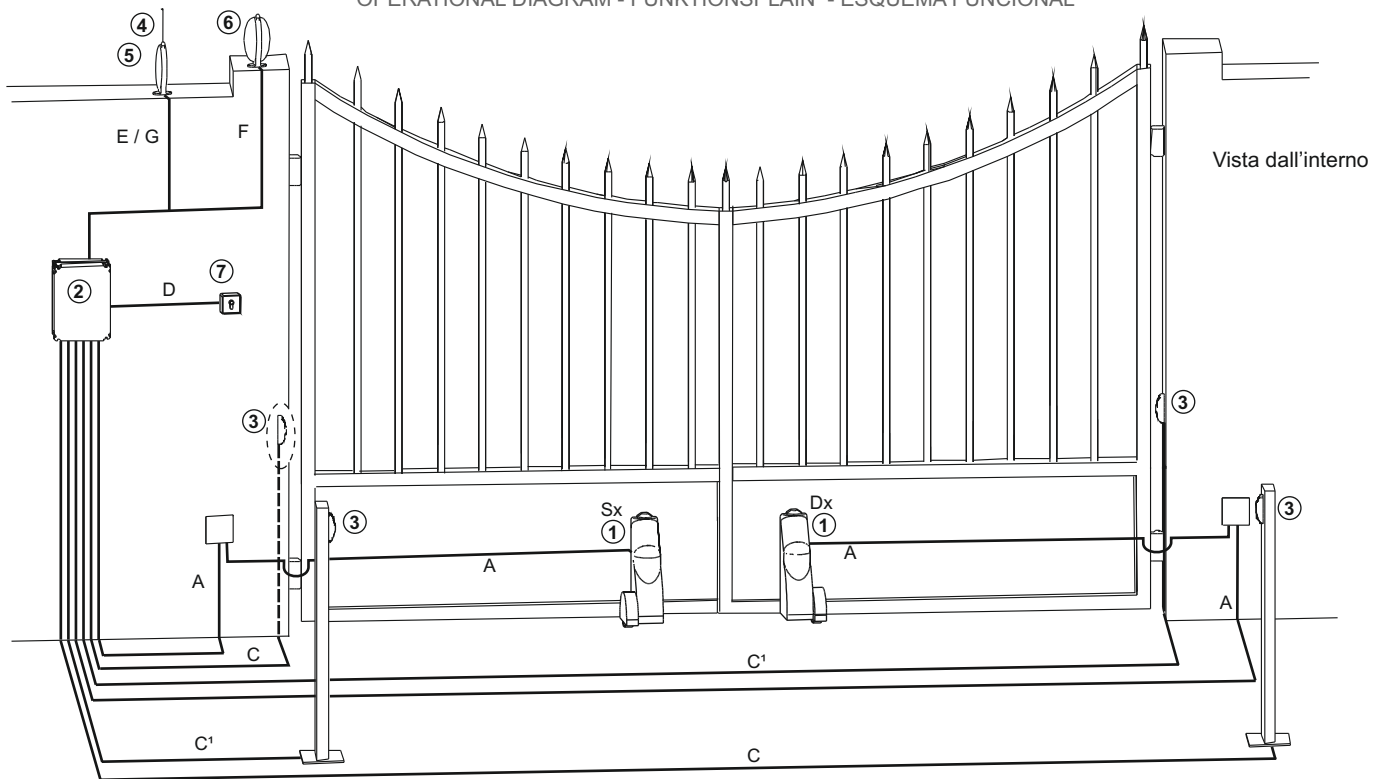

1 Motoriduttore - Motoreducteur - Gear motor - Antrieb - Motorreductor	A	3 x 1,5+T
2 Centrale elettronica - Centrale électronique - Electronic control unit - Elektroschrank - Central electrónica	B	2 x 1,75+T
3 Fotocellule - Photocellules - Photocells - Fozelle - Fotocélulas	C	2 x 0,75
	C'	4 x 0,75
4 Antenna - Antenne - Aerial - Antenne - Antena	E	2 x 0,75
5 Ricevitore radio - Récepteur radio - Radio Receiver - Funkempfänger - Receptor radio	G	2 x 0,75
6 Lampeggiatore - Clignotant - Warning light - Blinkleuchte - Luz Intermitente	F	2 x 0,75
7 Selettore a chiave - Contacteur a clé - Key contactor - Schlüsselschalter Selector de llave	D	2 x 0,75

DIMENSIONI - DIMENSIONS - DIMENSIONS - RAUMBEDARF - DIMENSIONES

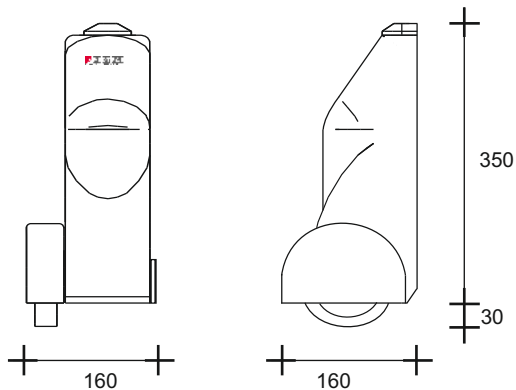

COMPOSIZIONE KIT - KIT COMPOSITION - COMPOSITION DE KIT - KIT KOMPOSITION - COMPOSICION

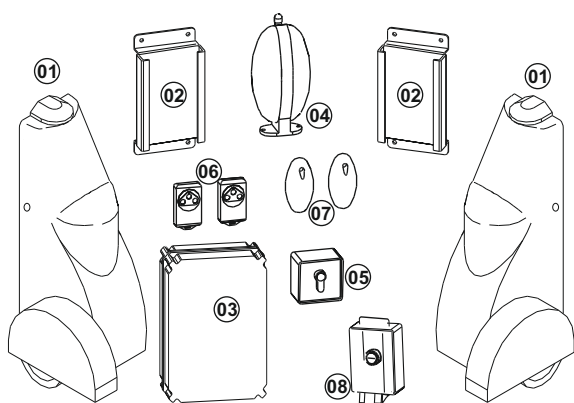

01	n°2	Motoriduttore - Motoreducteur - Gear motor - Antrieb - Motorreductor
02	n°2	ST Staffa di scorrimento / Patte / Bracket / Bügel / Abrazadera
03	n°1	Centrale elettronica - Centrale électronique - Electronic control unit - Elektroschrank - Central electrónica
04	n°1	Lampeggiatore - Clignotant - Warning light - Blinkleuchte - Luz intermitente
05	n°1	Selettore a chiave - Contacteur à clé - Key contactor - Schlüsselschalter - Selector de llave
06	n°2	Trasmettitori a 4 canali - Transmitters 4 Ch - Radio Transmitter 4 Cahannels - Hanzender 4 Ch - Transmisor 4 canales
07	n°1	Coppia fotocellule da esterno - Jeux de cellules de sécurité - Couple external photocells - Fotozelle - Pareja fotocélulas
08	n°1	Elettroserratura
	n°1	Manuale d'Installazione e Uso - Manuel d'Installation et Utilisation - Installation and Use Manual - Handbuch der Installation und des Gebrauchs - Manual de Uso e Instalación.
	n°1	Manuale Generalità - Manuel Generalites - General Instructions manual - Handbuch Allgemeines - Manual Generalidad

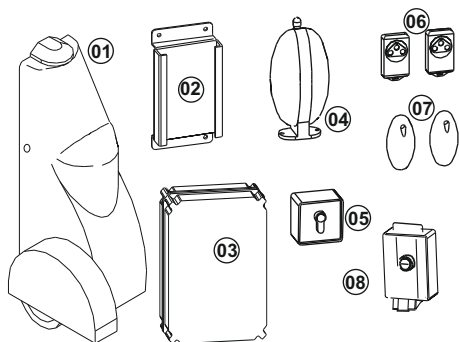

01	n°1	Motoriduttore - Motoreducteur - Gear motor - Antrieb - Motorreductor
02	n°1	ST Staffa di scorrimento / Patte / Bracket / Bügel / Abrazadera
03	n°1	Centrale elettronica - Centrale électronique - Electronic control unit - Elektroschrank - Central electrónica
04	n°1	Lampeggiatore - Clignotant - Warning light - Blinkleuchte - Luz intermitente
05	n°1	Selettore a chiave - Contacteur à clé - Key contactor - Schlüsselschalter - Selector de llave
06	n°2	Trasmettitori a 4 canali - Transmitters 4 Ch - Radio Transmitter 4 Cahannels - Hanzender 4 Ch - Transmisor 4 canales
07	n°1	Coppia fotocellule da esterno - Jeux de cellules de sécurité - Couple external photocells - Fotozelle - Pareja fotocélulas
08	n°1	Elettroserratura
	n°1	Manuale d'Installazione e Uso - Manuel d'Installation et Utilisation - Installation and Use Manual - Handbuch der Installation und des Gebrauchs - Manual de Uso e Instalación.
	n°1	Manuale Generalità - Manuel Generalites - General Instructions manual - Handbuch Allgemeines - Manual Generalidad

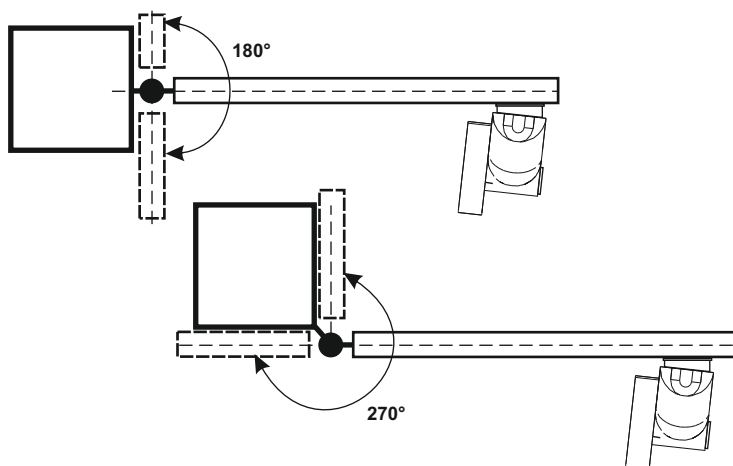
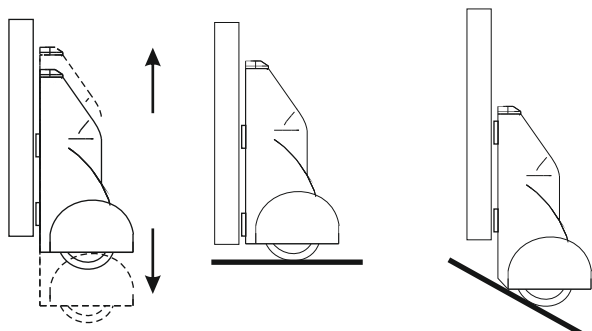

CRITERI DI SICUREZZA

- 1 Prima di iniziare qualsiasi operazione di installazione è assolutamente necessario leggere tutto il presente manuale.
- 2 Verificare che le prestazioni del motoriduttore acquistato corrispondano alle vostre esigenze di installazione
- 3 Inoltre verificare che:
 - Le cerniere del cancello siano in buono stato e perfettamente ingrassate.
 - Il cancello sia dotato di fermi meccanici in apertura ed in chiusura.

CONSIGLI PER L'INSTALLAZIONE

Collegamenti:

- Vedere "Schema funzionale" e fare riferimento agli schemi dalla centrale di comando.
- Tutti i collegamenti devono essere effettuati in assenza d'alimentazione.
- Prevedere un dispositivo di sezionamento onnipolare nelle vicinanze dell'apparecchio (i contatti devono essere di almeno 3 mm). Proteggere sempre l'alimentazione per mezzo di un interruttore automatico da 6A, oppure per mezzo di un interruttore monofase da 16A completo di fusibili.
- Le linee di alimentazione ai motori, alla centrale e le linee di collegamento agli accessori devono essere separate onde evitare disturbi che potrebbero generare mal funzionamenti dell'impianto.
- Qualsiasi apparecchiatura (di comando o sicurezza) eventualmente asservita alla centrale deve essere libera da tensione (contatti puliti).

Parti di ricambio:

- Utilizzare solamente parti di ricambio originali.
- Non eliminare le batterie con i rifiuti urbani ma smaltirle come rifiuti industriali. (Legge n. 475/88)

Modalità di installazione:

- Per un uso proprio del prodotto e per escludere ogni possibilità di danneggiamenti a persone, animali o cose, fare riferimento al foglio "Generalità" allegato che fa parte integrante del presente manuale.
- L'impiego di questa apparecchiatura deve rispettare le norme di sicurezza vigenti nel paese di installazione oltre alle norme di buona installazione.

Garanzie:

- La garanzia fornita dal costruttore decade in caso di manomissione, incuria, uso improprio, fulmini, sovratensioni o utilizzo da parte di personale non professionalmente qualificato.
- Fa inoltre decadere qualsiasi diritto alla garanzia: Non rispettare le istruzioni riportate sui manuali allegati ai prodotti. L'applicazione anche di un solo particolare in modo non rispondente alla legislazione vigente o l'utilizzo di parti di ricambio non congeniali e/o non espressamente approvato dalla ditta costruttrice.
- Il costruttore non può considerarsi responsabile per eventuali danni causati da usi impropri ed irragionevoli.

SEQUENZA DI INSTALLAZIONE

- 1 Prima di iniziare la messa in opera, effettuare sul cancello da automatizzare l'analisi dei rischi facendo riferimento al foglio "Generalità" che fa parte integrante del presente manuale, riempire la tabella tecnica e eliminare i rischi rilevati. Nel caso in cui vi siano rischi residui, prevedere l'installazione con sistemi di sicurezza a completamento.
- 2 Verificare le norme di sicurezza citate nei "Criteri di sicurezza".
- 3 Identificare nel Kit acquistato tutti i vari componenti che serviranno per l'installazione, utilizzando "Composizione Kit"
- 4 Guardando il disegno "Schema Funzionale" identificare il motore dx e/o il motore sx.

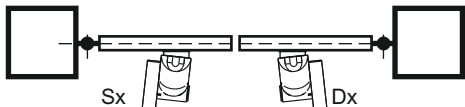

- 5 A cancello chiuso la staffa deve essere piazzata a minimo 30 mm.

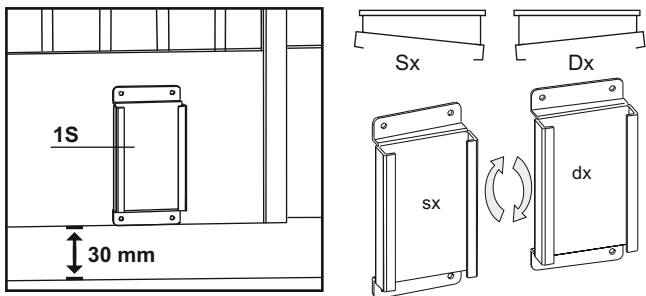

Posizionare la staffa 1S come da figura in prossimità dell'estremità dell'anta (vedere "Schema Funzionale")

N.B.: Se la struttura del cancello è leggera occorre prevedere una struttura di rinforzo per il fissaggio di suddetta staffa.

- 6 Ingrassare i punti di scorrimento.

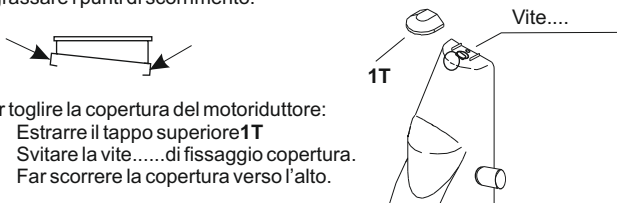

- 7 Per togliere la copertura del motoriduttore:
 - a) Estrarre il tappo superiore 1T
 - b) Svitare la vite.....di fissaggio copertura.
 - c) Far scorrere la copertura verso l'alto.

- 8 Inserire la slitta di scorrimento porta motoriduttore nella staffa S1.

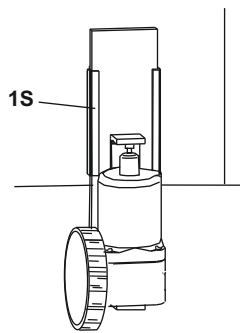

- 9 inserire la guaina di protezione cavi motore nell'apposito passaggio sul lato del motoriduttore.

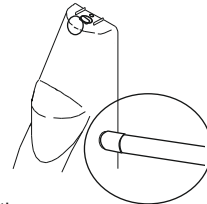

- 10 Effettuare il collegamento dei cavi sulla morsetteria.
- 11 Infilare la copertura al motoriduttore e fissarla.
- 12 Stendere i cavi come da "Schema funzionale".
- 13 Collegare la centrale e tutti gli accessori a completamento.
- 14 Programmare il ricevitore radio.
- 15 Eseguire la programmazione dei "TEMPI DI FUNZIONAMENTO". In caso di mal funzionamento, fare riferimento al paragrafo "anomalie e consigli".

Nel caso in cui non riusciate a trovare alcuna soluzione telefonare al più vicino centro di assistenza.

ELETTRO SERRATURA

L'elettroserratura deve essere installata sull'anta che si apre per prima e deve essere collegata ai relativi morsetti della centrale.

Posizione dell'elettroserratura:

Posizione 1: Scrocco di chiusura nella battuta (in questo caso è necessario utilizzare il paletto sulla seconda anta).

Posizione 2: Scrocco di chiusura a pavimento (in questa posizione l'utilizzo del paletto non è indispensabile).

Ricordarsi di eliminare la serratura o quanto meno renderla inattiva bloccando lo scrocco in posizione aperta ed eliminare tutti i paletti di chiusura.

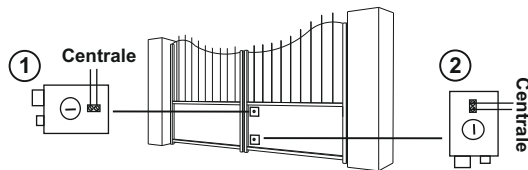

FERMI MECCANICI (Fig. A)

A questo punto occorre posizionare i fermi meccanici per effettuare rispettivamente il fermo in chiusura ed il fermo in apertura dell'anta.

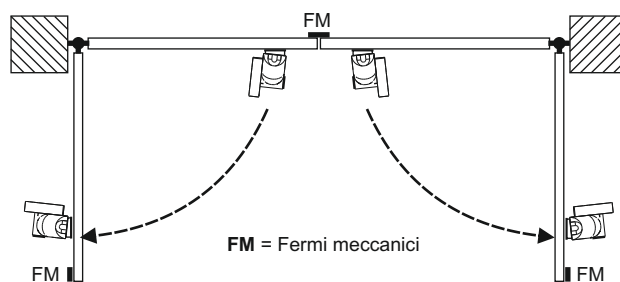

SBLOCCO DELL'ATTUATORE

- a) Togliere il tappo superiore.
- b) Afferrare l'anello sottostante e tirare la catena sino a quando il motore sia leggermente sollevato da terra.
- c) Agganciare l'anello a capo della catene in un apposito gancio che dovrà essere posizionato sul cancello ad un'altezza tale da mantenere il motoriduttore in operativo.

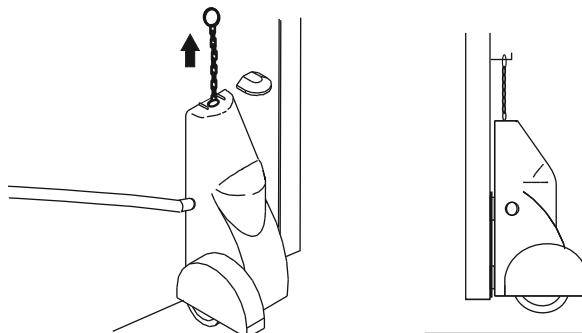

SAFETY CRITERIA

- 1 **Attention:** before beginning anykind of procedure of installation is absolutely necessary to read all this manual.
- 2 Test/Control that the performances of the actuator answer to your installation needs.
- 3 Besides control that:
 - The gate hinges are in good conditions and perfectly fattened.
 - The gate has mechanical stops in the opening and the closing.

INSTALLATION ADVICE

Connections:

- See the "Operational Diagram" and refer to the control central scheme.
- The electric cable in the exit from the actuator must be tight, but do an ample curve towards the bottom in order to avoid the reflux in the inside of the actuator itself. (Fig. O)
- The adjustment must be effected when the device has no power supply.
- Foresee a omnipolar breaking device near to the apparatus (the contact must measure at least 3 mm) Always protect the power supply using a 6A automatic switch, or a 16A single-phase switch fuses.
- The power supply lines the motors, to the control unit and the connection lines to the outfits must be separated to avoid troubles which could generate problems in the installation working.
- Any outfits (of control or safety) eventually connected to the control unit must be tension free.

Spare parts:

- use exclusively original spare parts.
- The batteries should be put with industrial waste and not with domestic refuse. (Law n. 475/88).

Installation:

- In order to correctly use the product and to exclude the possibility of injury or damage, refer to the "Generals" page enclosure, which is an integrated part of this manual.
- The use of this equipment must be in observance of the safety standards in force in the country where it is installed, as well as the standards governing proper installation.

Warranty:

- The warranty supplied by the manufacturer becomes void in the event of interference, carelessness, improper use, lightning damage, power surges or use by unqualified personnel.
- The warranty will also become void in the event of the following: Failure to observe the instructions given in the manuals supplied with the product. The application of any part in a manner differing from that provided for current legislation or the use of spare parts which are unsuitable and/or not approved by manufacturer.
- The manufacturer cannot be held responsible for damages due to improper or unreasonable use.

ADVICES FOR THE INSTALLATION

- 1 Before starting the installation, please proceed with the test of the risks concerning the gate to automate referring to the paragraph "Generalities" that is an integral part of this manual. Please fill the technical table in and remove the discovered risks. It will be obligatory to install the complementary security systems necessary in case that some risks remain.
- 2 Check the security regulations mentioned in the paragraph "Safety criteria".
- 3 Identify in the kit bought all the components that will be useful to the installation referring to the drawing "kit composition".
- 4 Identify the left and/or the right operator referring to the drawing "Operational Diagram".

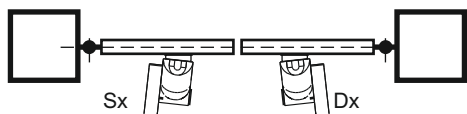

- 5 When the gate is closed, the **bracket S1** must be fixed at minimum 30 mm.

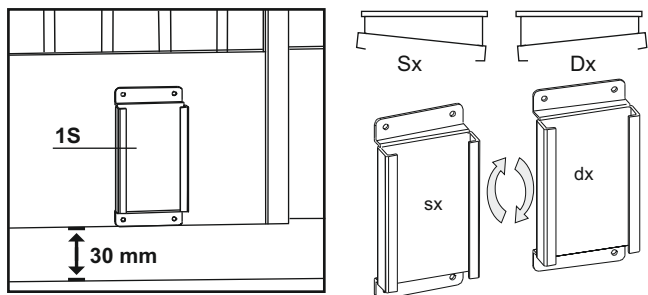

Fix the bracket 1S as per the drawing in proximity of the extremity of the leaf (see the drawing "Operational Diagram").
N.B. It will be necessary to foresee a stiffener structure for the fixing of the above mentioned bracket if the structure of the gate is light.

- 6 Grease the sliding points.

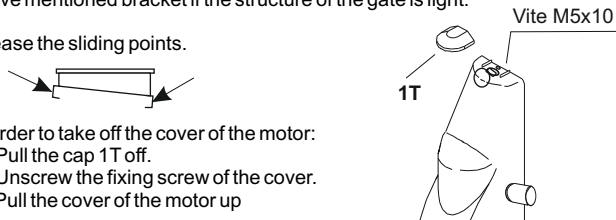

- 7 In order to take off the cover of the motor:
 - a) Pull the cap 1T off.
 - b) Unscrew the fixing screw of the cover.
 - c) Pull the cover of the motor up

- 8 Insert the sliding slide that contains the motor in the **bracket S1**.

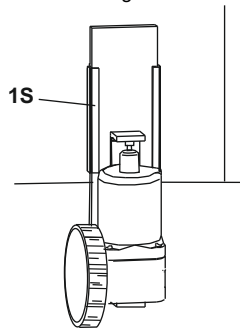

- 9 Insert the protective covering of the cables in the apposite passage placed on the side of the motor.

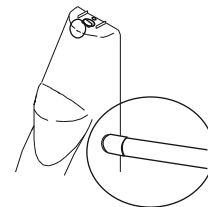

- 10 Connect the cables in the terminal boards.
 - 11 Insert the cover and fix it.
 - 12 Stretch the cables as per the "Operational Diagram".
 - 13 Connect the control unit and all the accessories
 - 14 Program the radio receiver
 - 15 Program The "Times of functioning"
- In case of bad working, please read the paragraph "Anomalies and Advises".
If you do not find any solution please contact the nearest assistance centre.

ELECTROLOCKING

The electrolocking must be installed on the leaf that is the first to open and must be connected to the apposite terminals of the control unit.

Position of the electrolocking:

- POSITION 1:** Closure between the leaves (in this case it is necessary to use the blot for closure on the second leaf)
- POSITION 2:** Closure on the ground (in this case it is not necessary the utilisation of the blot for closure)

Remember to eliminate the locking or in any case to make it be inoperative blocking the closure in the opened position and to eliminate all the blots for the closure.

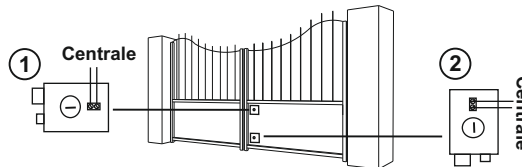

MECHANICAL STOPS

At this point it is necessary to position the mechanical stops in order to effect the stop in closing and the stop in opening of the leaf.

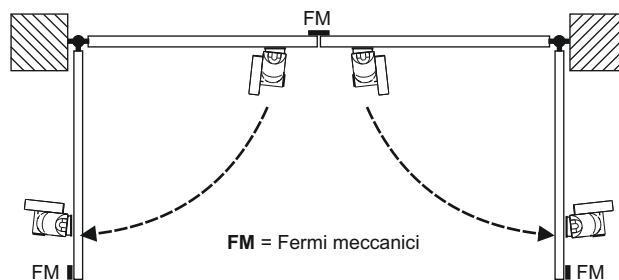

RELEASE OF THE MOTOR

- a) Take the upper cap off.
- b) Catch the metallic ring below and pull the chain until when the motor will be a little bit lifted from the ground.
- c) Hook the metallic ring placed at the head of the chain in a special arresting hook that will have to be placed at the suitable height in order to make the motor be inoperative.

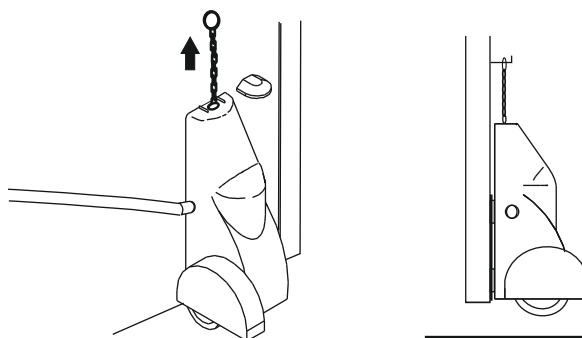

CRITÈRE DE SÉCURITÉ

- 1 Avant de commencer quelque opération d'installation est absolument indispensable de lire tout cet manuel.
- 2 Vérifier l'actionneur en fonction de la largeur du vantail.
- 3 Vérifier que:
 - Les charnières du portail soient en bon état.
 - Le portail doit avoir de butes mécaniques

CONSIGNE POUR L'INSTALLATION

Raccordements :

- Regarder le "Schéma de fonctionnement" et le schéma de la centrale électronique.
- Le câble électrique en sortie du moteur ne doit pas être tendu, mais faire une courbe vers le bas pour empêcher que l'eau suinte à l'intérieur du moteur. (Fig. O)
- Tous les branchements doivent être effectués en absence d'alimentation électrique.
- Prévoir un dispositif de sectionnement omnipolaire dans les voisinages de l'appareil. (les contacts doivent être de au moins 3 mm)
- Protéger toujours l'alimentation par un interrupteur automatique de 6A, ou par un interrupteur monophasé de 16A complet de fusibles.
- Les lignes d'alimentation aux moteurs, à la central et les lignes d'enclenchement aux accessoires doivent être séparées pour éviter tous dérangement qui pourraient causer des fonctionnements défectueux de l'installation.
- N'importe quel appareil (de contrôle ou de sûreté) éventuellement asservi à la central doit être libre de tension.

Parties de recharge:

- Utiliser seulement parties de recharge originelles.
- Ne détruisez pas les batteries comme des déchets qui sont habituellement enlevés par le ramassage municipale, mais traitez-les comme des déchets industriels. (lois n. 475/88)

Modalité d'installation :

- Pour une utilisation appropriée du produit et pour exclure toute possibilité de dommages aux personnes, animaux ou choses, faire référence à la feuille "Généralités" en annexe qui fait partie intégrante de ce manuel.
- L'emploi de ce dispositif doit respecter les normes de sécurité en vigueur dans le pays d'installation ainsi que les normes de bonne installation.

Garantie :

- La garantie fournie par le constructeur est annulée en cas d'altération, de manque d'entretien, d'utilisation impropre, de foudre, de surtension ou d'utilisation de la part de personnel non qualifié professionnellement.
- Tout droit à la garantie s'annulera également en cas de:
 - Non respect des instructions reportées sur les manuels fournis avec les produits. L'application même d'une seule pièce suivant une modalité non conforme à la législation en vigueur ou l'utilisation de pièces de rechange non conformes et/ou non expressément approuvées par le fabricant.
 - Le constructeur ne pourra être tenu responsable des dommages éventuels occasionnés suite à une utilisation impropre et inappropriée.

INSTALLATION INSTRUCTION SEQUENCE

- 1 Avant de commencer quelque opération d'installation, effectuer sur le portail à automatiser l'analyse des risques en se référant au paragraphe "Généralités" qui fait partie intégrante de ce manuel. Remplir le tableau technique et éliminer les risques relevés. Installer les nécessaires systèmes de sécurité complémentaires si des risques résistent.
- 2 Vérifier les normes de sécurité citées dans les "Critères de sécurité".
- 3 Identifier dans le kit acheté tous les composants qui serviront pour l'installation en utilisant le dessin "Composition du kit".
- 4 Identifier l'actionneur droit et/ou gauche en se référant au dessin "Schéma de principe".

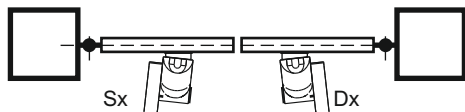

- 5 Quand le portail est fermé, la patte doit être fixée minimum à 30 mm.

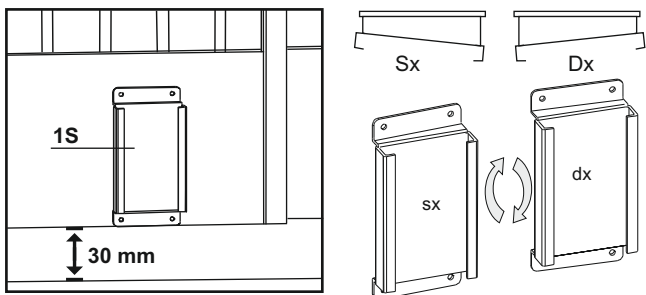

Positionner la patte S1 comme par figure en proximité de l'extrémité du vantail.
N.B. Il faut prévoir une structure de renforcement pour le fixage de la patte surmontonnée si la structure du portail est légère.

- 6 Ingraisser les points de glissement.

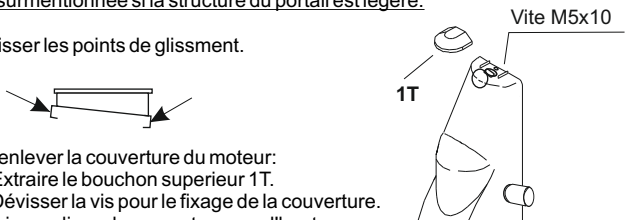

- 7 Pour enlever la couverture du moteur:
 - a) Extraire le bouchon supérieur 1T.
 - b) Dévisser la vis pour le fixage de la couverture.
 - c) Laisser glisser la couverture vers l'haùt.

- 8 Insérer la glissière dans laquelle le moteur est placé dans la patte S1.

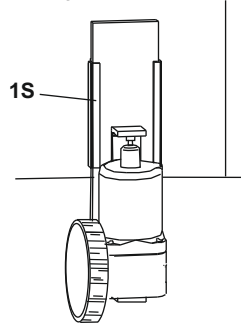

- 9 Insérer la gaine de protection cables dans le spécial passage placé sur le coté du moteur.

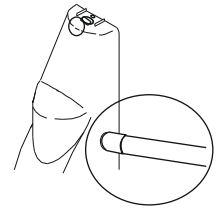

- 10 Brancher les cables sur la barrette de raccordement.
- 11 Introduire la couverture du moteur et la fixer.
- 12 Etendre les cable comme par "Schéma de principe".
- 13 Connecter la centrale et tous les accessoires.
- 14 Programmer le récepteur radio.
- 15 Programmer les temps de fonctionnement. En cas de mauvais fonctionnement référez-Vous au paragraphe "Anomalies et conseils"

Si vous n'arrivez pas a resoudre le probleme avec l'aide du paragraphe mentionne, nous vous prions de contacter notre service technique.

ELECTROSERRURE

L'Electroserrure doit être installée sur sur le vantail qui s'ouvre par premier et doit être branchée aux bornes correspondants de la centrale.

Position de l'electroserrure:

L'electroserrure doit être installée sur le vantail qui s'ouvre pour premier.

Position 1 : Fermeture entre les deux vantaux (dans ce cas il est indispensable utiliser le blocage spécial sur le second vantail)

Position 2 : Fermeture au sol (en se cas l'utilisation du blocage spécial n'est pas indispensable).

Il faut se rappeler d'exclure ou de rendre inactive en bloquant la fermeture en ouverture et en éliminant tous les blocages de fermeture.

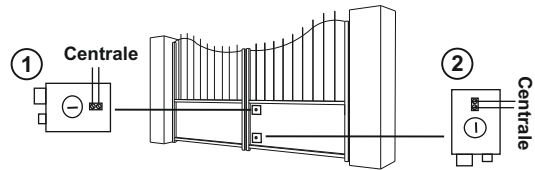

ARRETS MECHANICIQUES

A ce point il est nécessaire de positionner les arret mécaniques pour effectuer respectivement l'arret en ouverture et en fermeture du vantail

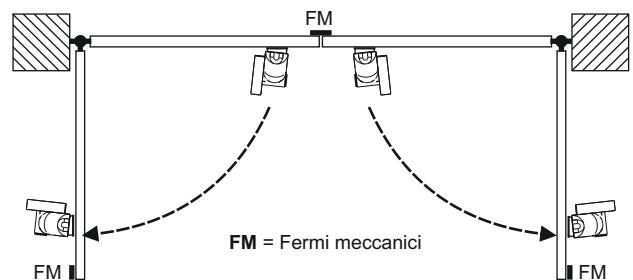

DEBLOCAGE DE L'ACTIONNEUR

- a) Enlever le bouchon S1.
- b) Agripper le maillon au-dessous et tirer la chaîne jusqu'à ce que le moteur soit un peu soulevé du sol.
- c) Accrocher le maillon placé à l'extrémité de la chaîne au spécial crochet qui devra être positionné sur le portail à l'haùt convenable afin que le moteur soit inopératif.

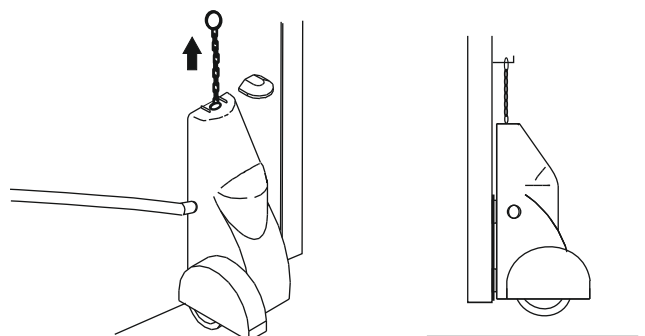

CRITERIOS DE SEGURIDAD

- 1 Antes de cualquier operación de instalación es necesario leer integralmente el presente manual.
- 2 Comprobar que el rendimiento del motorreductor conseguido se ajuste a sus exigencias de instalación.
- 3 Comprobar además que:
 - las bisagras del cancel estén en buenas condiciones y bien engrasadas
 - el cancel tenga retenes mecánicos en abertura y en cierre

CONSEJOS DE INSTALACIÓN

Collegamenti:

- Consultar el "Esquema Funcional" y los esquemas del cuadro de mando.
- Todas las conexiones se deben efectuar sin alimentación eléctrica.
- Prever un dispositivo de repartimiento omnipolar cerca del aparato (los contactos tienen que ser de por lo menos 3mm.) Proteger siempre la alimentación con un interruptor automático de 6A, o bien con otro monofásico de 16A completo de fusibles.
- Las líneas de alimentación a los motores y al cuadro y las líneas de conexión a los accesorios deben estar separadas para evitar interferencias que podrían causar problemas de funcionamiento.
- Cualquier aparato (de mando y de seguridad) eventualmente conectado a la central debe estar libre de tensión.

Piezas de repuesto:

- Utilizar solamente piezas de repuesto originales.
- No eliminar las baterías como basura urbana sino como basura industrial. (Legge n. 475/88)

Modalidad de instalación:

- Para un uso adecuado del producto y para excluir cualquier posibilidad de daños a personas, animales o cosas, ver la hoja anexa "Generalidades" parte del presente manual.
- El uso de este equipo debe respetar las normas de seguridad vigentes en el país en el que se instala, además de las normas de buena instalación.

Garantía:

- La garantía del fabricante decae en caso de mal uso, negligencia, uso impropio, rayos, sobrecarga de tensión, o utilización por parte de personal no profesionalmente calificado.
- Se pierde cualquier derecho de garantía si no se respetan las instrucciones de los manuales anexos a los productos; en caso de aplicación, aunque sea en un solo detalle, en modo no correspondiente a la legislación vigente; en caso de utilización de repuestos no adaptos y/o no expresamente aprobados por fabricante.
- El fabricante no puede considerarse responsable por posibles daños causados por usos impropios e irracionales.

SECUENCIA DE INSTALACIÓN

- 1 Antes de empezar la instalación efectuar el "Análisis de riesgos" refiriéndose a las "Generalidades" incluidas en este manual, rellenar el esquema técnico y eliminar los riesgos encontrados. En el caso en que permanezcan riesgos, efectuar la instalación con sistemas de seguridad de completamiento.
- 2 Comprobar las normas de seguridad de los "Criterios de seguridad".
- 3 Identificar en el kit comprado los componentes que servirán para la instalación, utilizando "Composición Kit".
- 4 Identificar el actuador Derecho y el actuador Izquierdo.

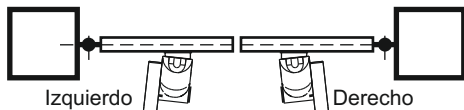

- 5 Con el cancel cerrado, la abrazadera tiene que estar ubicada mínimo a 30 mm.

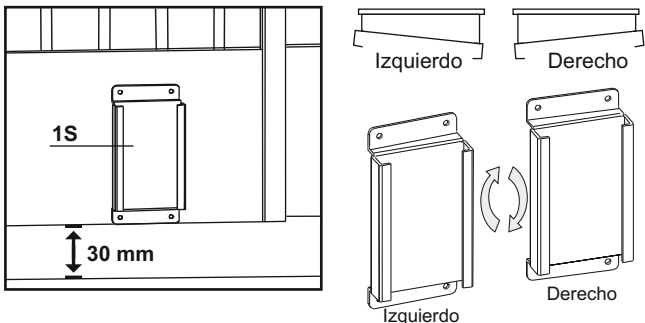

Posicionar la abrazadera 1S como en la figura, en proximidad de la extremidad de la hoja (ver "esquema funcional").

N.B.: si el cancel tiene una estructura ligera es necesario hacer una estructura de refuerzo para fijar la abrazadera.

- 6 Lubricar los puntos de deslizamiento.

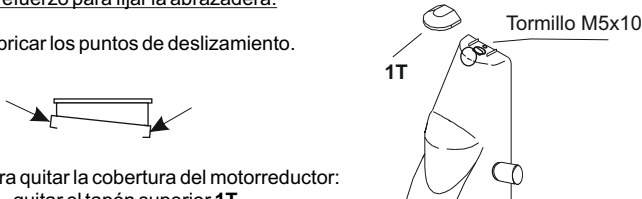

- 7 Para quitar la cobertura del motorreductor:

- a) quitar el tapón superior 1T
- b) destornillar el tornillo M5x10 T.C. de fijación de la cobertura.
- c) hacer correr la cobertura hacia lo alto.

- 8 Insertar la guía de deslizamiento en la que está encajado el motorreductor en la abrazadera S1.

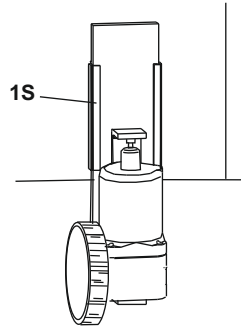

- 9 Insertar la envoltura de protección cables motor en el especial "dado passaggio passaguaina" (despiece componentes n°6) en la parte lateral del motorreductor.

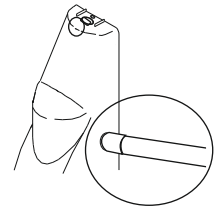

- 10 Conectar los cables al bloque terminal.
- 11 Insertar la cobertura en el motorreductor y fijarla.
- 12 Tender los cables según el "Esquema Funcional".
- 13 Conectar el cuadro y todos los accesorios.
- 14 Programar el receptor radio.
- 15 Programar los "Tiempos de funcionamiento".
En caso de problemas, llamar al centro de asistencia.

ELETRO CERRADURA

La electro cerradura se tiene que instalar en la hoja que se abre por primera y se tiene que conectar a los bornes del cuadro.

Posición de la electro cerradura:

- Posición 1:** cierre entre las hojas (en este caso es necesario utilizar el pestillo de cierre en la segunda hoja)
- Posición 2:** cierre al suelo (en este caso no es necesario utilizar el pestillo de cierre)

Atención: eliminar toda cerradura y todos los pestillos de cierre pre existentes.

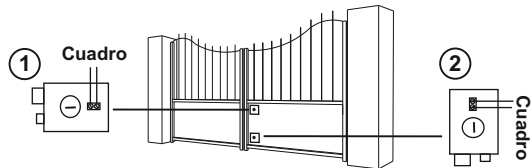

RETENES MECÁNICOS (Fig. A)

Ahora es necesario posicionar los retenes mecánicos para efectuar el bloqueo en cierre y en abertura de la hoja.

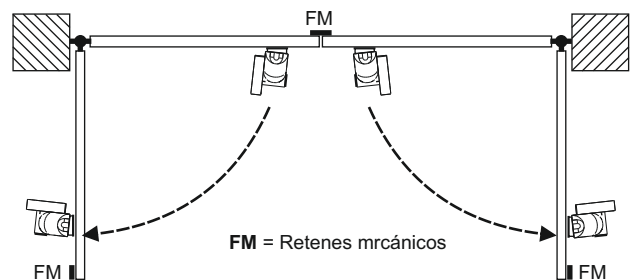

DESBLOQUEO DEL MOTORREDUCTOR

- a) quitar la cobertura superior.
- b) Agarrar el anillo y tirar la cadena hasta que el motor se levante un poco del suelo.
- c) enganchar el anillo que se encuentra al fondo de la cadena en el gancho especial (que se tendrá que posicionar sobre el cancel a una altura que vuelva el motorreductor inactivo).

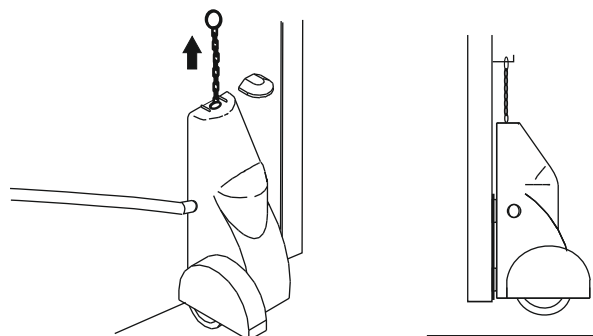

SICHERHEITSVORSCHRIFTEN

1. Lesen Sie bitte sorgfältig die Gebrauchsanweisungen vor jeder Montage.
2. Überprüfen Sie dass das gekaufte Gerät Ihre Installationsansprüche entspricht
3. Bitte stellen Sie fest:
 - Das die Torscharniere in guten Verhältnissen und gut eingeschmiert sind
 - Das das Tor mit mechanischen Sperren bei Verschluss und Öffnungen ausgerüstet ist.

HINWEISE ZUR INSTALLATION

- Schauen Sie sich genau das Funktions-Schema an und mit Hilfe der Steuerungs- Bezeichnung.
- Alle Steckverbindungen müssen vor Stromanschluss erfolgen. Es ist darauf zu achten dass die nationale EU Vorschriften für den Betrieb von Elektrischen Geräten berücksichtigt werden.
- Alle Kabelführungen zur Motorsteuerung müssen sauber und mit 3 mm Abstand Sauber und mit Schmelzsicherung vorgesehen werden. Alle Verbindungskabeln Müssen genau und Fachgerecht installiert werden damit die Anlage Fehlerlos funktionieren kann.

ERSTATZTEILE.

- Nur Original Ersatzteile verwenden.
- Batterie nach den Gesetzlichen Vorschriften entsorg (Gesetz Nr. 475/88)

GARANTIE

- Für einen richtigen Einsatz des Produktes und um jede Möglichkeit von Schäden an Personen, Tieren auszuschließen, beachten Sie das beiliegende Blatt das als wesentliches Bestandteil des vorliegenden Handbuchs anzusehen ist.
- Wir übernehmen keine Haftung für nicht sachgemäßen Betrieb oder die unsachgemäße Instandhaltung des Tores, Zubehörs und des Antriebs.

INSTALLATION

1. Vor das beginnen der Installation des Antriebs bitte Analisieren Sie die Anlage genau benutzen Sie Bitte dazu das Blatt mit den einzelnen Beschreibungen (allgemeines), füllen Sie Schritt für Schritt die Tabelle mit den einzelnen Vorgaben damit alle Sicherheits-Kriterien erfüllt werden.
2. Überprüfen und Stellen Sie alle Einbauteile fest .
3. Bitte die Anleitung Montagen des KIT beachten
4. Schauen Sie genau auf das Funktionsschema siehe Abb. Sx und Dx.

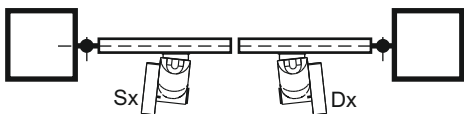

5. Die Befestigungsschiene des Motors muss mindestens den Abstand von 30mm (Bodenabstand) befestigt werden.

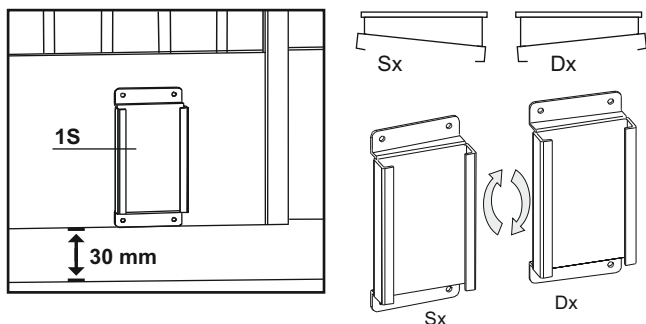

Befestigen Sie die Befestigungsschienen 1S zur Torflügel spitze beachten Sie bitte dabei den Abstand der Befestigung Siehe Abb.

P.S: Wenn es sich um ein nicht all zu robustes Tor handelt bitte eine zusätzliche Zusatzschiene zur Befestigung der Schienen anbringen.

7. Die Gleitschienen bitte gut einfetten



1. Um die Motorschutzkappe ab zu nehmen
 - a) Die obere Kappe des Motors ab nehmen 1T
 - b) Schrauben Sie die Befestigungsschraube ab.
 - c) Lassend Sie die Motorabdeckung nach oben gleiten um Sie Abzunehmen.

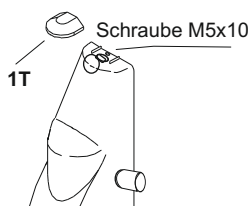

8. Um die Motorschutzkappe ab zu nehmen

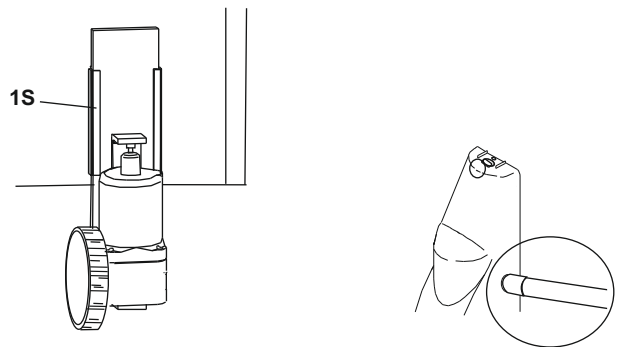

9. Setzen Sie den Kabel Schutz in die Seitenführung des Motors ein.
 10. Stechen Sie die Kabel in die Steckplatinen
 11. Setzen Sie wieder die Motorverdeckung ein und Schrauben Sie sie wieder fest.
 12. Verlegen Sie die Kabel wie auf den Funktionsschema beschrieben
 13. Verbinden alle Zubehöre an Hand der Kabeln and die Motorsteuerung
 14. Programmieren Sie den Empfänger
 15. Programmieren Sie die Funktionszeit.
- Im Falle mangelnde Funktionstüchtigkeit schauen Sie bitte auf das Problem Lösungsblatt oder Setzen Sie sich bitte unseren Kundendienst an.

ELEKTROSCHLOSS

Das Elektroschloss muss auf den zu erst öffnenden Torflügel angebracht werden und durch Kabelführung an die Steuerung mit Klemmstecker an geschlossen werden.

Position 1: Flügelschließung durch aufeinander schließende Torflügeln (in diesem Fall empfiehlt sich das Schloss auf den anderen Torflügel zu montieren)

Position 2: Schließung der Torflügeln bei Boden Stopp in diesem fall kann das Elektroschloss direkt montiert werden.

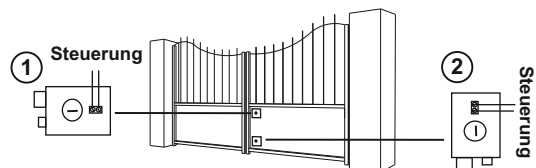

MECHANISCHE ENDANSCHLÄGE (Abb. A)

An diesen Punkt ist es notwendig die Endanschläge zu Positionieren die in Öffnung und Schließung des Tores dienen soll.

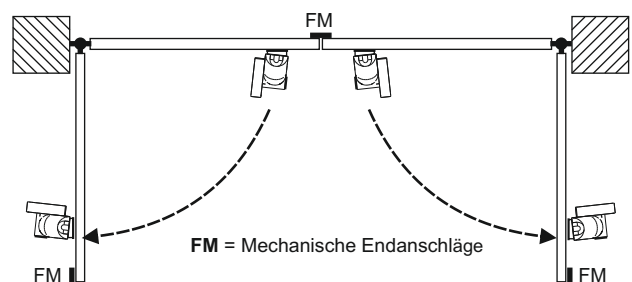

NOTENTRIEGELUNG DES MOTORS

- a) Entfernen Sie den Oberen Deckelverschluss am Motor
- b) Ziehen Sie den Kettenring hoch bis sich der Motor vom Boden angehoben hat
- c) Hängen Sie den Kettenring an einer der Ankerung die am Torflügel befestigt (dieser Anker sollte so angebracht werden das der Kettenring beim einhängen der Kette den Motor in angehobener Stelle bringen kann um somit die Öffnung des Tores von Hand zu ermöglichen Siehe Abb.

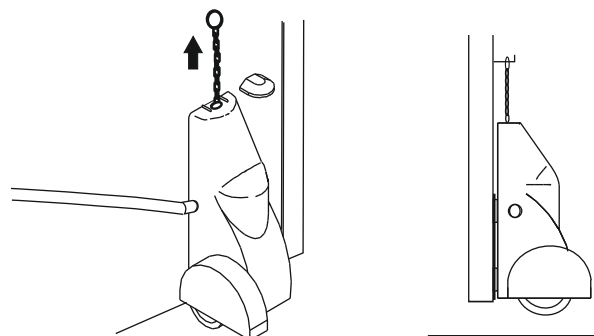

WHEELER

01 MCPWH04	Tappo superiore carter
02 SCPWH02S	Carter forato sinistro
SCPWH02D	Carter forato destro
03 MCPWH06	Tappo laterale carter sx
MCPWH05	Tappo laterale carter dx
04 MCPWH03	Parafango
05 MVI0510BZ	Vite M5x10 T.C. zincata
06 MRA12N	Raccordo Ø 12
	Dado bloccaggio passaguaina
07 SPIR0170	Piastra piegata portaslitta zincata
08 SSLRU70	Slitta portamotore zincata
09 MCT04	Catena per sblocco
MANP01	Anello nichelato
10 MSD01	Scatola di derivazione tonda
	Tappo scatola cablaggio
12 MMR05	Morsetti 1,5 (230V)
MMR06	Morsetti 2,5 (12)
13 MVI0612CZ	Vite M6x12 T.C.E.
14 MGR0616Z2	Grani M6x16 punta piana
15 MDAM06Z	Dado M6
16 MVI0825AZ	Vite T.E. M8x25
MDAM08ZB	Dado M8 zinc. basso

LISTINO RICAMBI

17	MVI0610BZ	Vite M6x10 T.C.
18	SCRRUS50	Corpo riduttore per ruota finito sx
	SCRRUD50	Corpo riduttore per ruota finito dx
19	SALRAS6090	Albero Reversibile finito H60
	SALBAS4590	Albero Bloccato finito H45
20	SST40960	Statore H60 900 giri/motore
	SST41445C	Statore H45 1400 giri/motore
21	SMT205	Motore 24V
22	SGH01	Ghiera in zama filettata
23	SRU01	Ruota completa di: Cerchio Pneumatico
24	MRO08Z	Rondella Ø8
	MRO08DZ	Rondella dentellata Ø8
	MVI0825AZ	Vite T.C. M8x25
25 A	SCAB0345	Calotta bassa
25 B	SCAA0445	Calotta alta
26	MVI0520CZ	Vite M5x20 T.C.E.
	MRO05EZ	Rondelle Ø5
27	MPC03	Passacavo in ottone
28	SDS3512	Tappo fermamotore per calotta alta
	SDS3527	Tappo fermamotore per calotta bassa
29	MTP17	Tappo per foro di sblocco
30	SMOR903	Mozzetto Reversibile completo
	SMOB903	Mozzetto Bloccato completo
31	MSF06	Sfera Ø 6

