

somfy®

ΕΝΣΥΡΜΑΤΟΣ ΘΕΡΜΟΣΤΑΤΗΣ

Οδηγός εγκατάστασης

Το παρόν αρχείο pdf είναι διαδραστικό και προορίζεται για
ανάγνωση σε υπολογιστή.
Οι γκρι περιοχές είναι κουμπιά.
Μη διστάσετε να τα κάνετε κλικ για να διευκολύνετε και να
βελτιστοποιήσετε τη χρήση αυτών των οδηγιών χρήσης.

Ξεκινήστε!



Πίνακας περιεχομένων

Ανακαλύψτε το περιεχόμενο της συσκευασίας	4
Πριν από την εγκατάσταση και συστάσεις	5
Η εφαρμογή Thermostat Somfy	6
Ενεργοποίηση του θερμοστάτη σας	7
Απεγκατάσταση του παλιού σας θερμοστάτη	12
Εγκατάσταση του θερμοστάτη σας Wifi με ενσύρματη σύνδεση	20
Σύζευξη με το Gateway	28



Διακόψτε οπωσδήποτε τη γενική τροφοδοσία ρεύματος πριν από οποιονδήποτε χειρισμό



Ένα εκπαιδευτικό βίντεο εγκατάστασης του προϊόντος σας είναι διαθέσιμο [εδώ](#)

Ανακαλύψτε το περιεχόμενο της συσκευασίας



**Somfy Thermostat με
καλωδίωση**

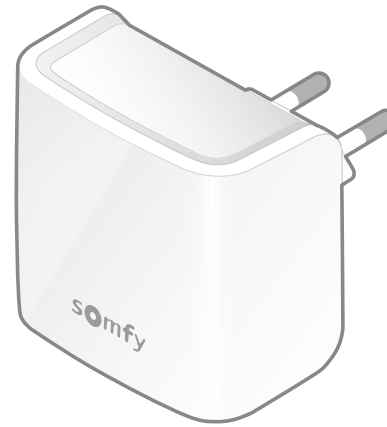

Gateway



Μπαταρία AA x 2



Αυτοκόλλητα αναγνώρισης

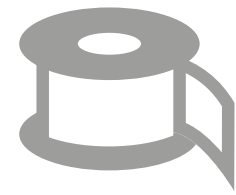

Αυτοκόλλητη ταινία
διπλής όψης



Κατσαβίδι



Βύσμα arpon x 2



Βίδα x 2

περίληψη

Πριν από την εγκατάσταση



Διακόψτε οπωσδήποτε τη γενική τροφοδοσία ρεύματος πριν από οποιονδήποτε χειρισμό



Εφοδιαστείτε με τα εργαλεία που απαιτούνται για την εγκατάσταση στον τοίχο

Συστάσεις

για να λειτουργεί σωστά ο θερμοστάτης σας



Εγκαταστήστε το θερμοστάτη 1,50 μέτρο από το δάπεδο, πάνω σε εσωτερικό τοίχο



Αποφύγετε οποιαδήποτε θέση είναι εκτεθειμένη στην άμεση ηλιακή ακτινοβολία, τα ρεύματα αέρα και τις πηγές θέρμανσης

Η εφαρμογή Thermostat Somfy



Κατεβάστε την εφαρμογή σαρώνοντας τον κωδικό QR που υπάρχει πάνω στο θερμοστάτη σας.

Η εφαρμογή «Thermostat Somfy» είναι διαθέσιμη για smartphone Android και iOS.

Ενεργοποίηση του θερμοστάτη σας



Στην εφαρμογή σας,
κάντε κλικ στο «Ενεργοποίηση του θερμοστάτη σας».

Ενεργοποίηση του θερμοστάτη σας

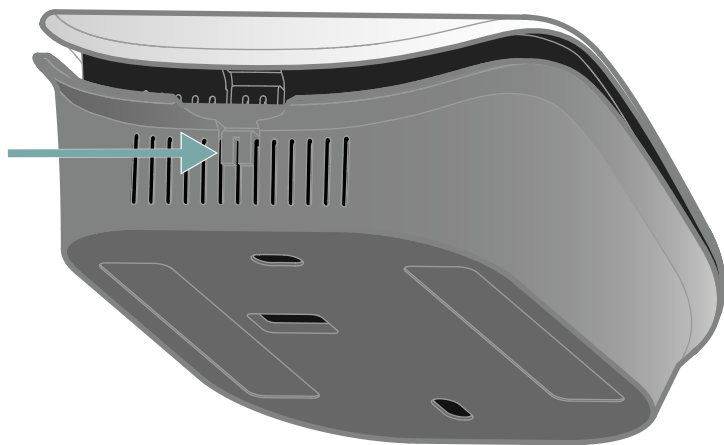

Ανοίξτε το θερμοστάτη πιέζοντας το σημείο πίεσης, για να βρείτε τον κωδικό QR και ενεργοποιήστε το θερμοστάτη σας.



Σαρώστε στην πίσω πλευρά της πρόσοψης τον κωδικό QR ή καταχωρίστε τον κωδικό PIN χειροκίνητα.

Ενεργοποίηση του θερμοστάτη σας

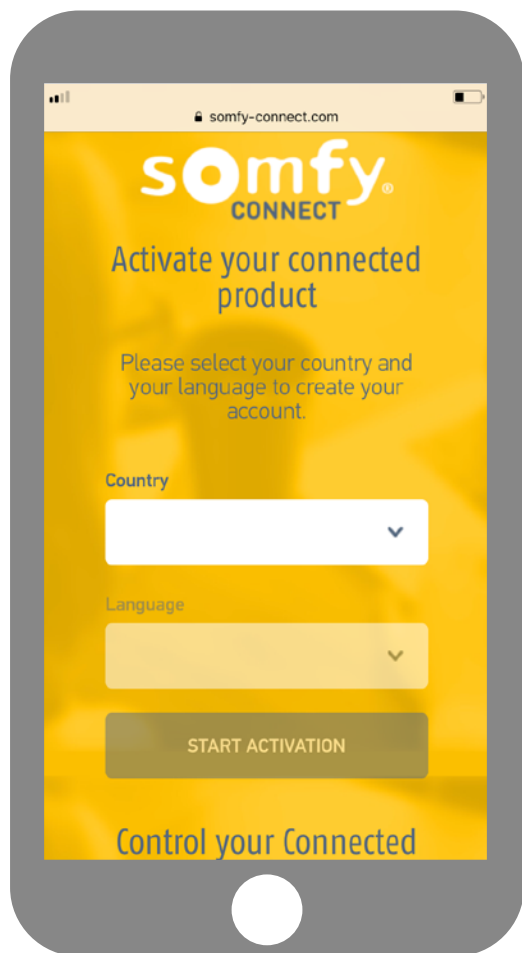

Επιλέξτε χώρα και γλώσσα και κάντε κλικ στο «Ενεργοποίηση του προϊόντος μου» στον ιστότοπο Somfy Connect.



Ο κωδικός PIN του προϊόντος σας καταχωρίζεται αυτόματα. Σε διαφορετική περίπτωση, μπορείτε να τον καταχωρίσετε χειροκίνητα. Βρίσκεται κοντά στον κωδικό QR (βλέπε σελίδα 8).

Ενεργοποίηση του θερμοστάτη σας

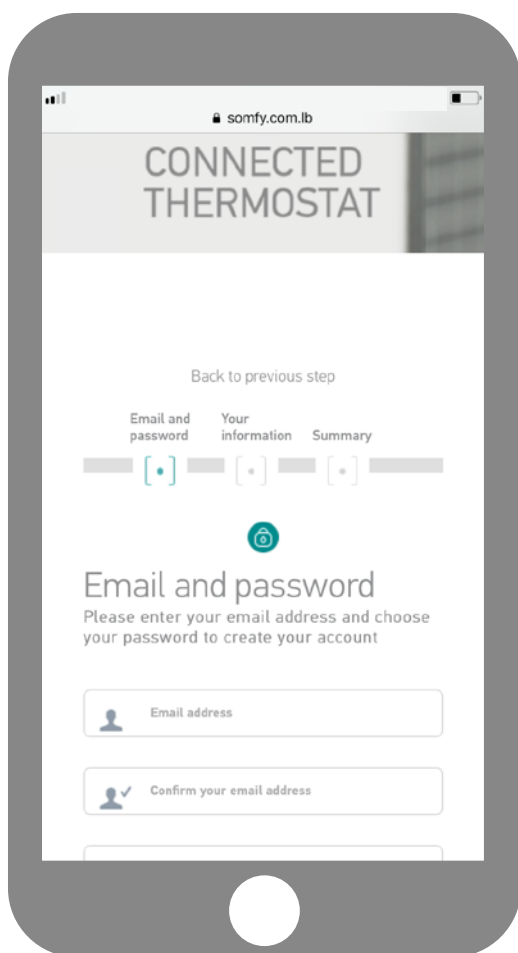

Καταχωρίστε το όνομα χρήστη και τον κωδικό πρόσβασης του λογαριασμού σας Somfy. Αν δεν έχετε λογαριασμό Somfy, μπορείτε να δημιουργήσετε σε αυτό το βήμα.

περίληψη

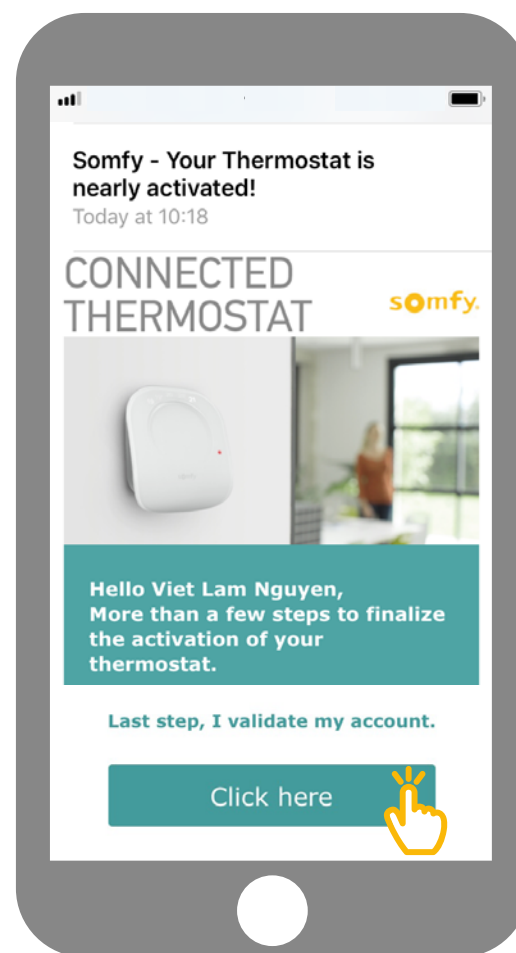

Μόλις δημιουργήσετε λογαριασμό, θα λάβετε ένα e-mail για να επιβεβαιώσετε την ενεργοποίηση. Ολοκληρώστε αυτό το βήμα κάνοντας κλικ στο σύνδεσμο που υπάρχει στο e-mail. Αν δεν λάβετε το e-mail, ελέγξτε στο φάκελο ανεπιθύμητης αλληλογραφίας.

επόμενο βήμα

Ενεργοποίηση του θερμοστάτη σας

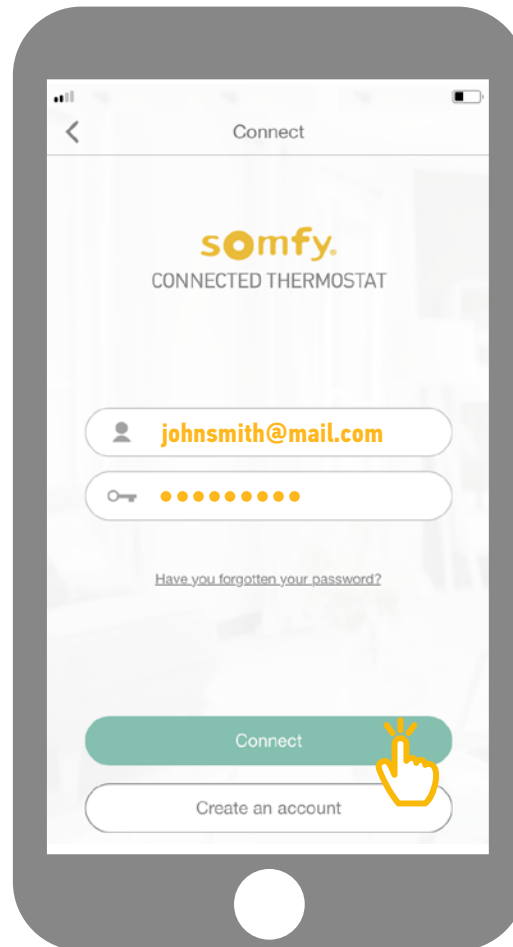

Επιστρέψτε στην εφαρμογή και πληκτρολογήστε τα διαπιστευτήριά σας για να συνδεθείτε.

Απεγκατάσταση του παλιού σας θερμοστάτη

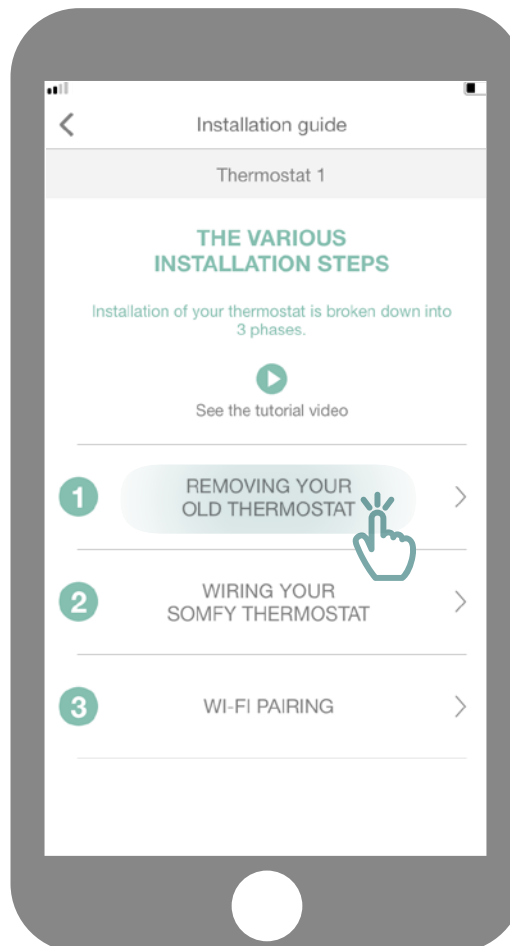

Κάντε κλικ στο
«Απεγκατάσταση του παλιού σας θερμοστάτη».

Απεγκατάσταση του παλιού σας θερμοστάτη

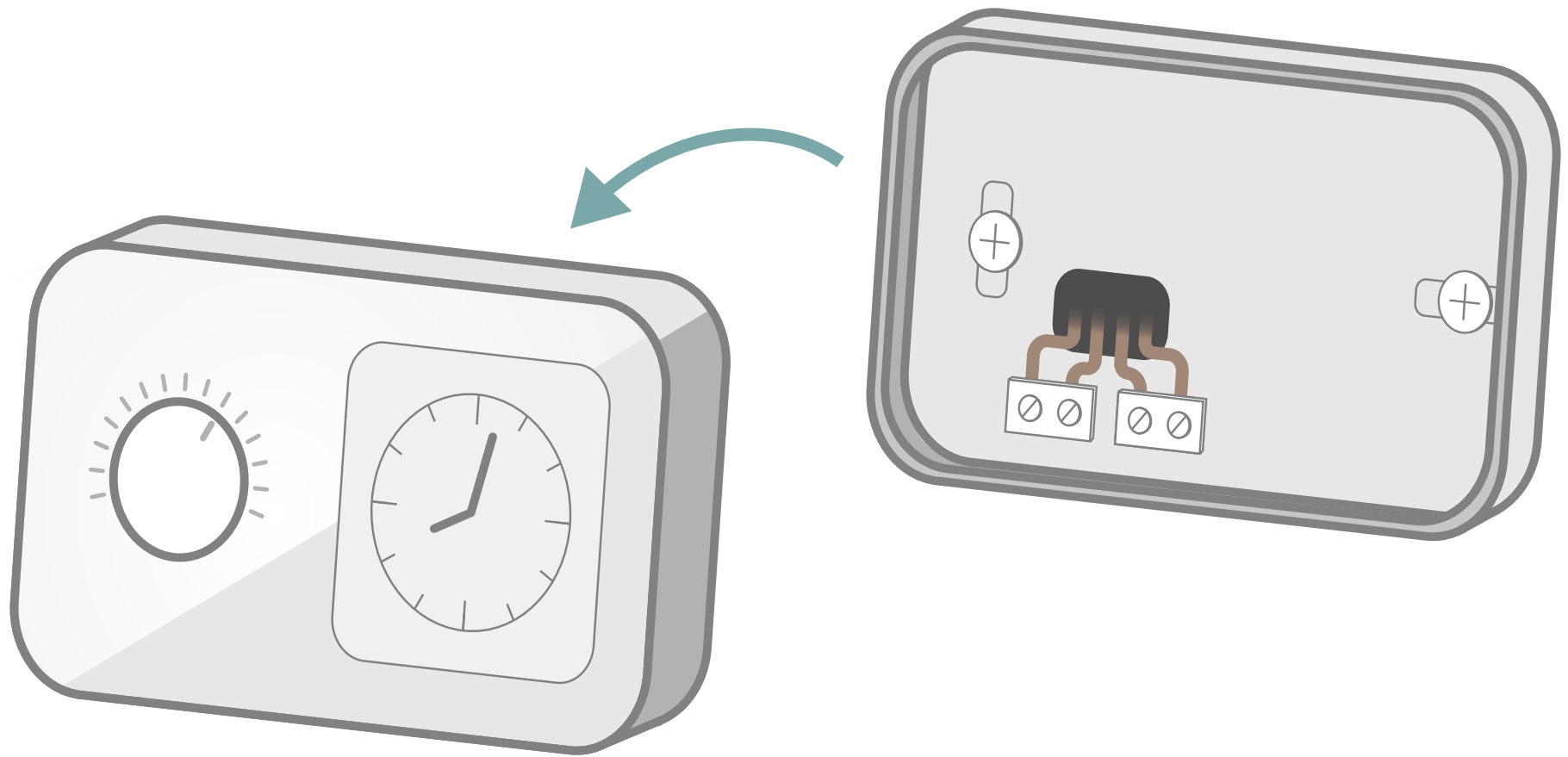

Ξεβιδώστε ή ξεκουμπώστε την μπροστινή πλευρά του θερμοστάτη σας, ανάλογα με το μοντέλο του.

Απεγκατάσταση του παλιού σας θερμοστάτη

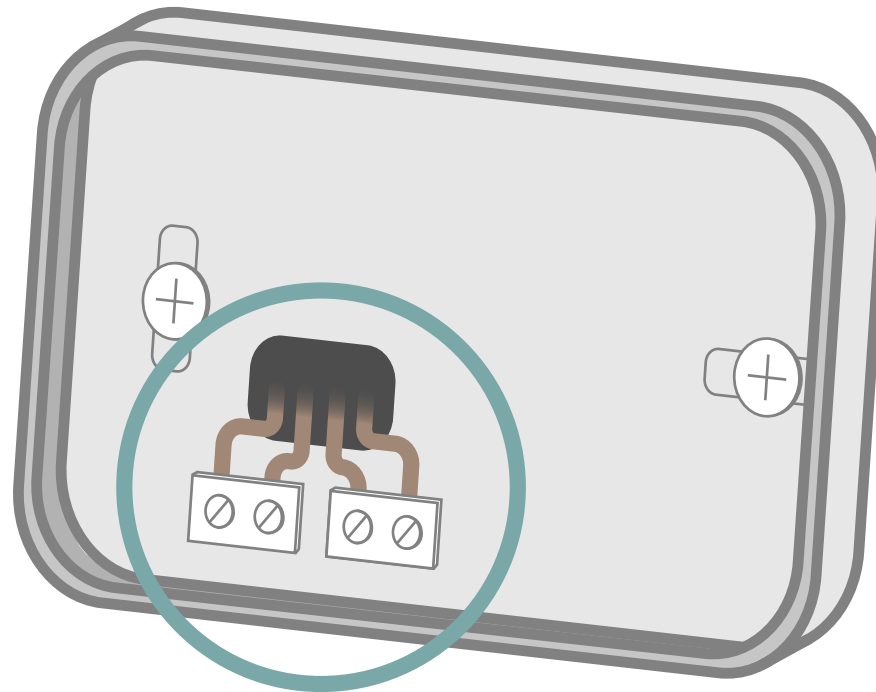

**Πόσα καλώδια είναι
συνδεδεμένα
στο θερμοστάτη;**

2 καλώδια

3 καλώδια

4 καλώδια

Απεγκατάσταση του παλιού σας θερμοστάτη

Αν στο θερμοστάτη σας είναι συνδεδεμένα 2 καλώδια

ΚΟΝΤΑ στο μπλοκ ακροδεκτών του θερμοστάτη σας θα βρείτε ενδείξεις που σας επιτρέπουν να αναγνωρίσετε την καλωδίωση.

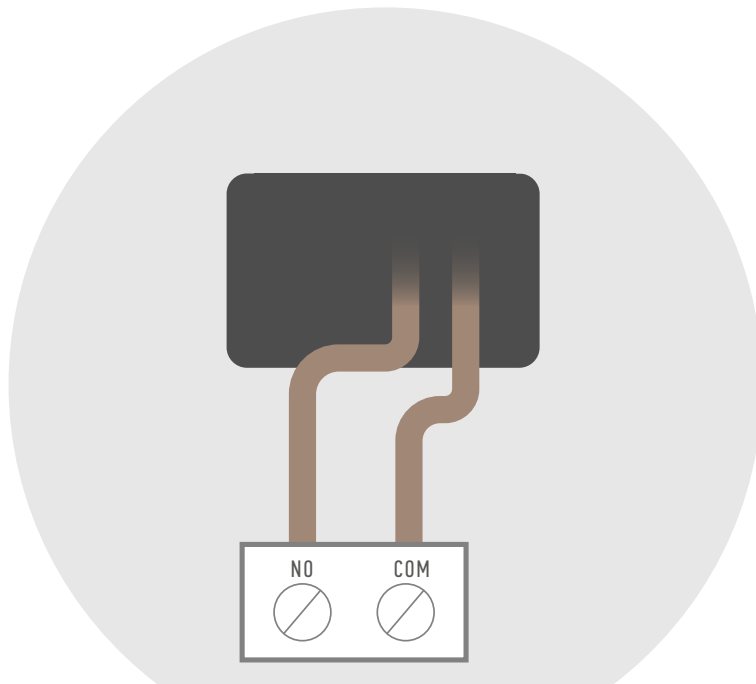

Ταυτοποιήστε τα συνδεδεμένα καλώδια, που είναι είτε

COM (ή Ls) και NO (ή Lr)

ή
TA

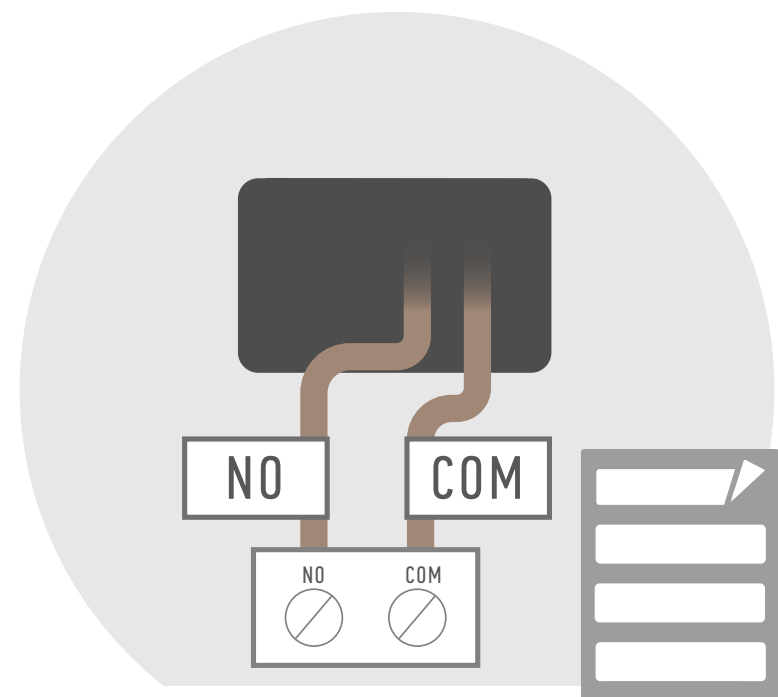

Κολλήστε τα παρεχόμενα αυτοκόλλητα για να αναγνωρίσετε τα καλώδια κατά την εγκατάσταση του νέου θερμοστάτη.

επόμενο βήμα

Απεγκατάσταση του παλιού σας θερμοστάτη

Αν στο θερμοστάτη σας είναι συνδεδεμένα 3 καλώδια

ΚΟΝΤΑ στο μπλοκ ακροδεκτών του θερμοστάτη σας θα βρείτε ενδείξεις που σας επιτρέπουν να αναγνωρίσετε την καλωδίωση.

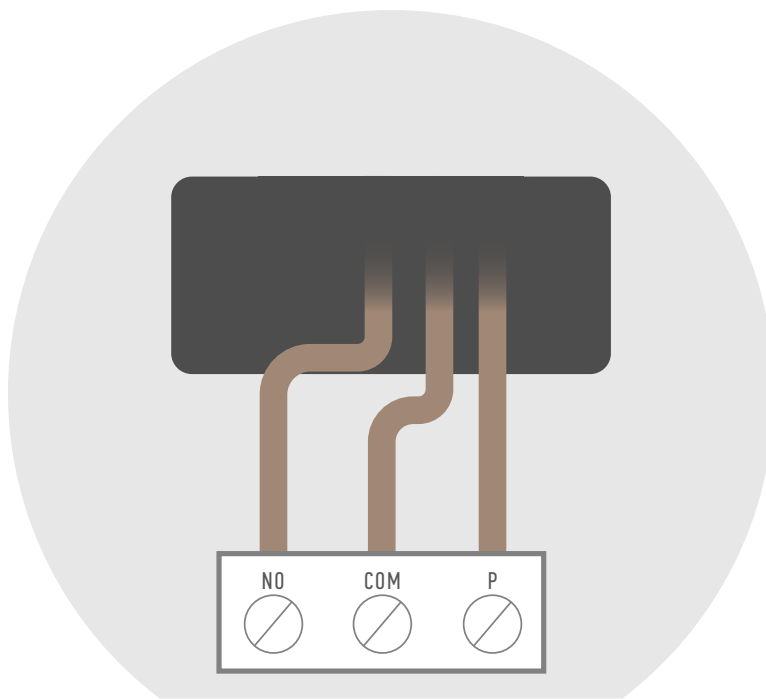

Ταυτοποιήστε τα συνδεδεμένα καλώδια, που είναι είτε

COM (ή Ls)
NO (ή Lr)
P (ή L)

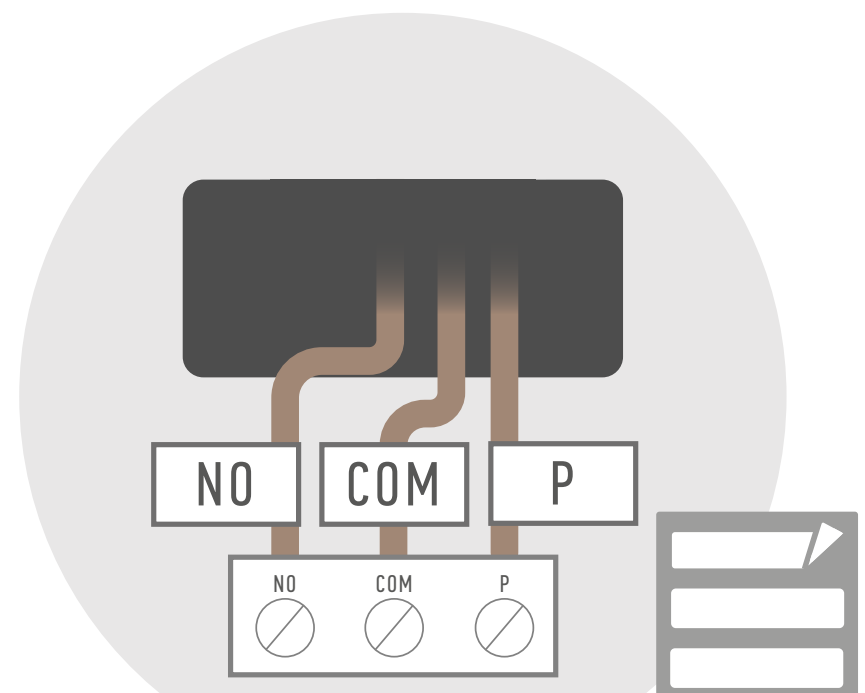

Κολλήστε τα παρεχόμενα αυτοκόλλητα για να αναγνωρίσετε τα καλώδια κατά την εγκατάσταση του νέου θερμοστάτη.

επόμενο βήμα

Απεγκατάσταση του παλιού σας θερμοστάτη

Αν στο θερμοστάτη σας είναι συνδεδεμένα 4 καλώδια

ΚΟΝΤΑ στο μπλοκ ακροδεκτών του θερμοστάτη σας θα βρείτε ενδείξεις που σας επιτρέπουν να αναγνωρίσετε την καλωδίωση.

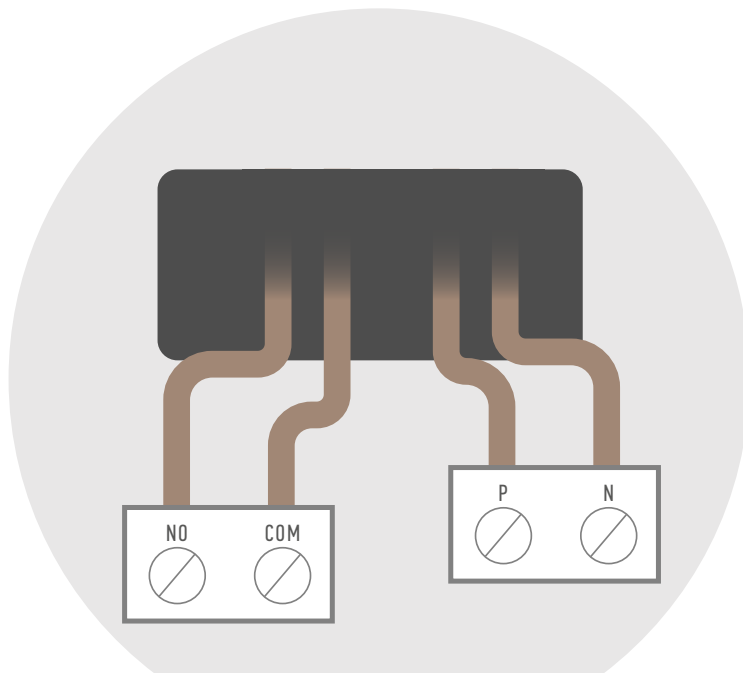

Ταυτοποιήστε τα συνδεδεμένα καλώδια, που είναι είτε

**COM (ή Ls), NO (ή Lr),
P (ή L) και N**

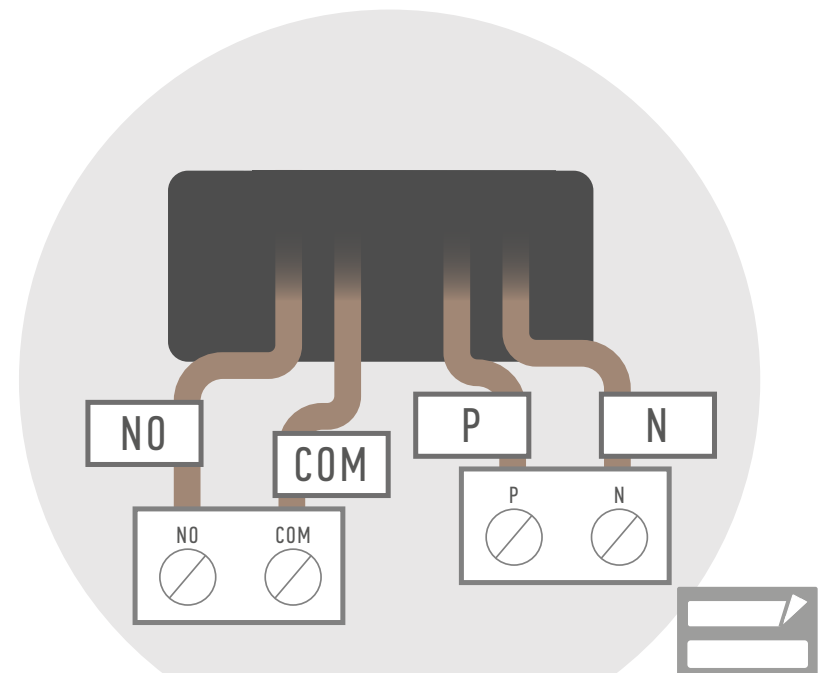

Κολλήστε τα παρεχόμενα αυτοκόλλητα για να αναγνωρίσετε τα καλώδια κατά την εγκατάσταση του νέου θερμοστάτη.

επόμενο βήμα

Απεγκατάσταση του παλιού σας θερμοστάτη

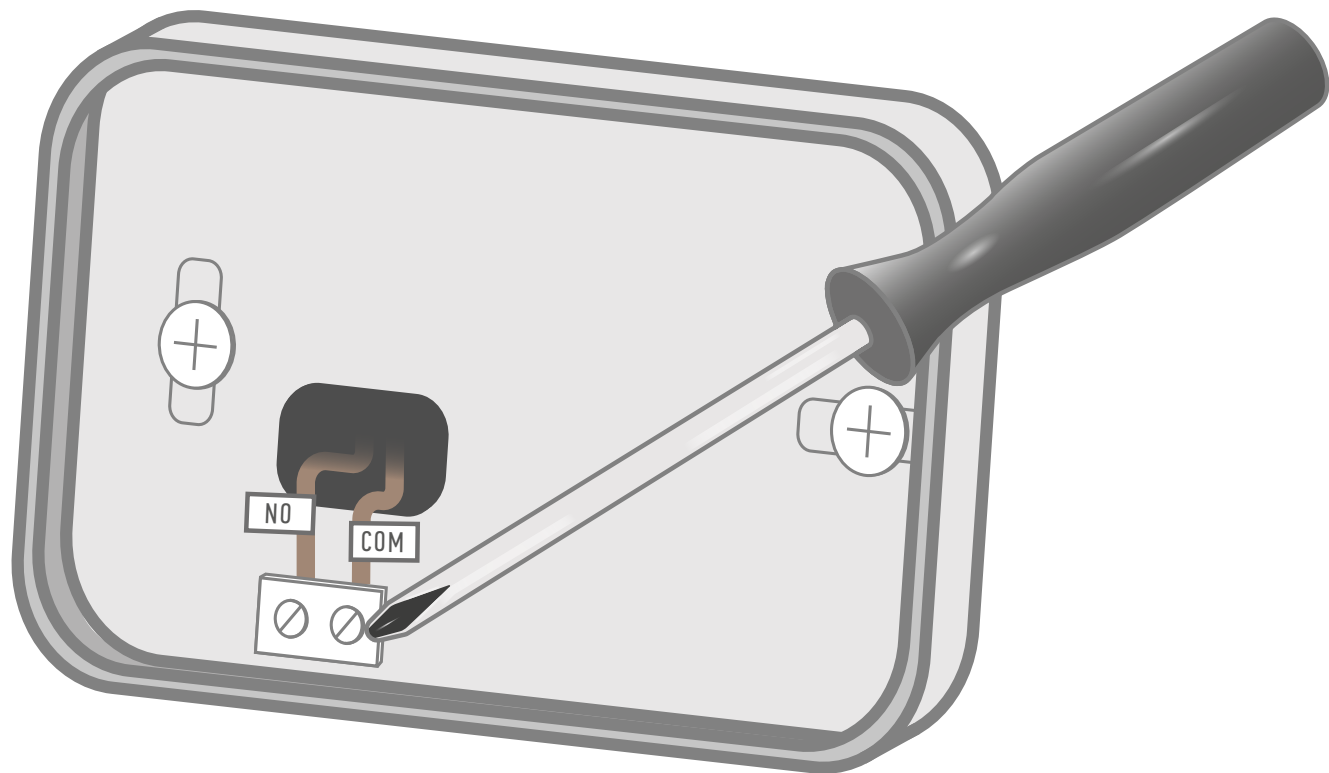

Ξεβιδώστε τα μπλοκ ακροδεκτών για να απελευθερώσετε τα καλώδια.

Απεγκατάσταση του παλιού σας θερμοστάτη

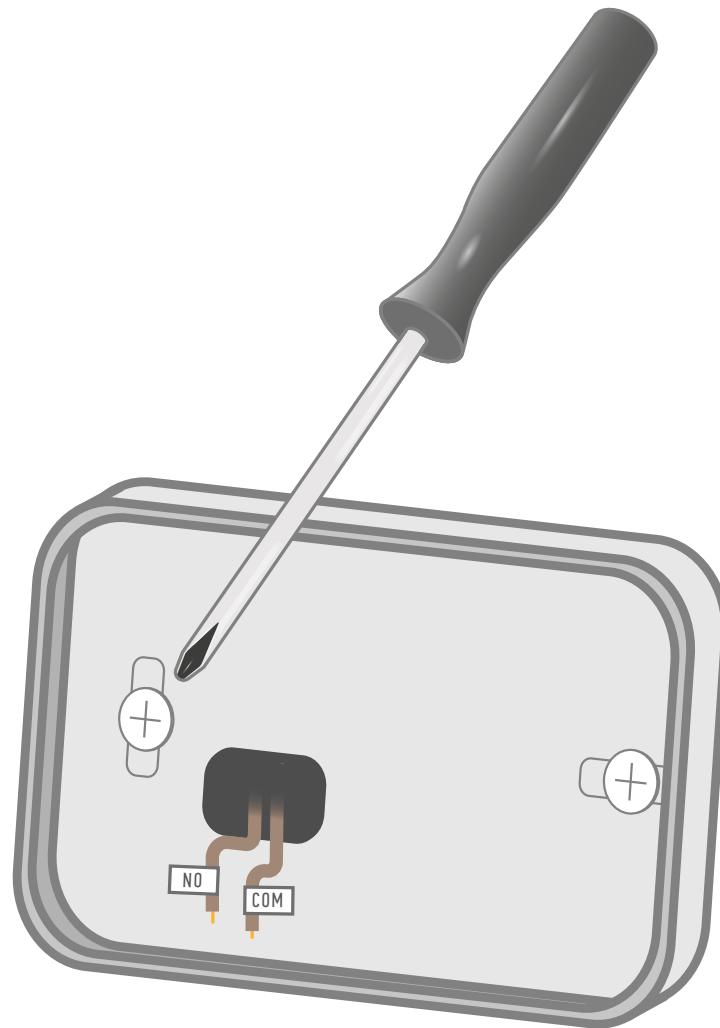

Ολοκληρώστε την απεγκατάσταση ξεβιδώνοντας τη βάση που στηρίζει το μπλοκ ακροδεκτών.

Εγκατάσταση του θερμοστάτη σας

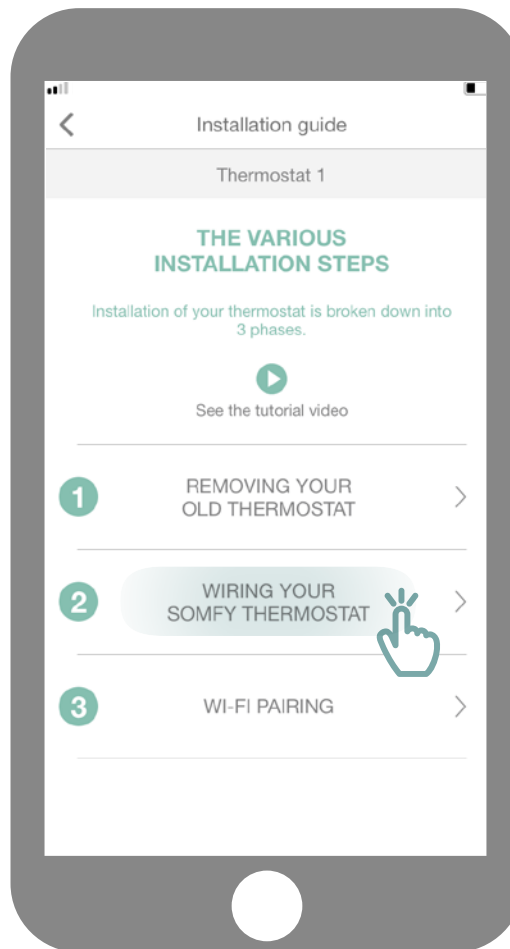

Μεταβείτε στο υπομενού
«Σύνδεση του θερμοστάτη σας Somfy».

Εγκατάσταση του θερμοστάτη σας

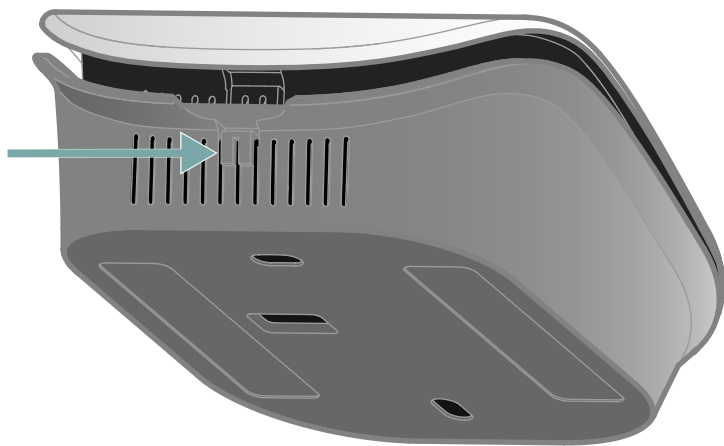

Ανοίξτε το θερμοστάτη πιέζοντας το σημείο πίεσης.

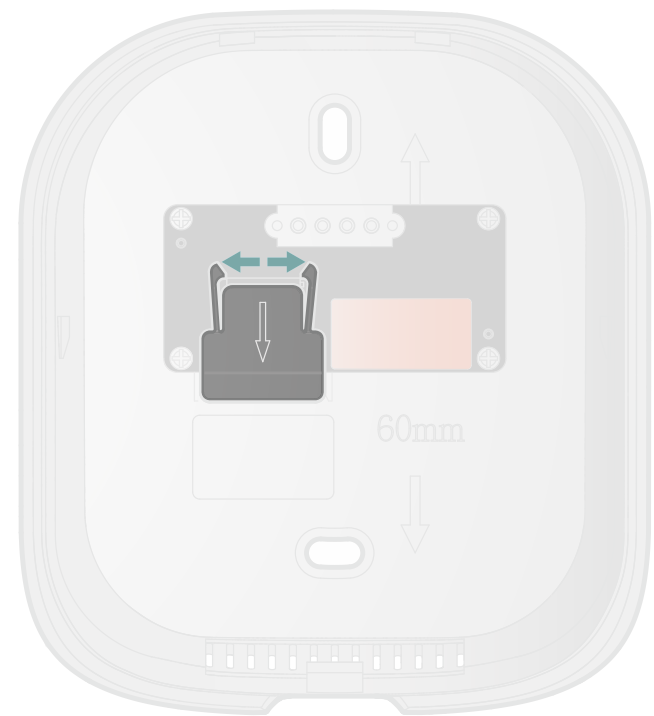

Απομακρύνετε μεταξύ τους τα πέλματα στερέωσης στο πίσω μέρος και τραβήξτε το κάλυμμα προς τα κάτω για να αποκτήσετε πρόσβαση στο κάλυμμα του μπλοκ ακροδεκτών.

Εγκατάσταση του θερμοστάτη σας

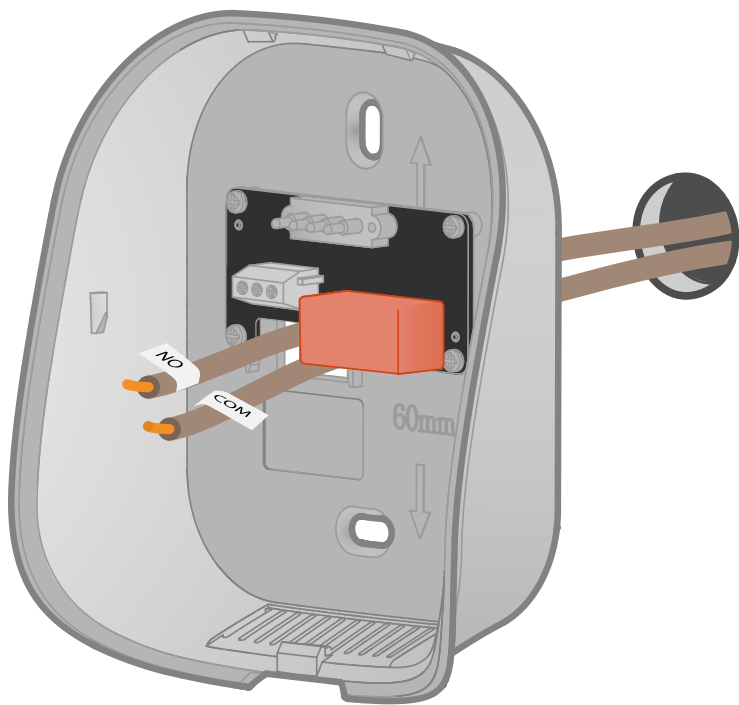

Περάστε τα καλώδια από την πίσω βάση.

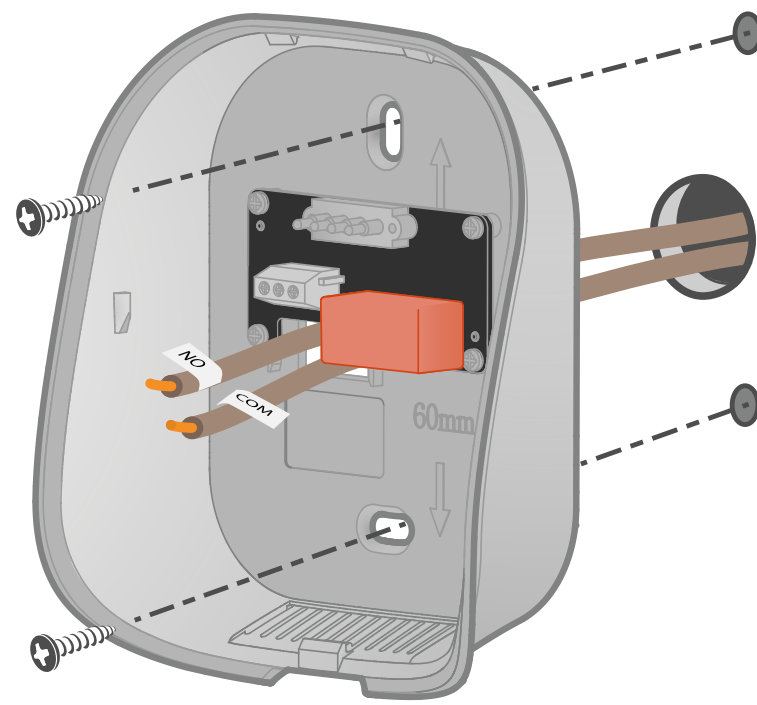

Στερεώστε τη βάση στον τοίχο με τα παρεχόμενα πρόσθετα εξαρτήματα, όπως τις βίδες και τα βύσματα. Μπορείτε επίσης να κολλήσετε το θερμοστάτη με τα παρεχόμενα αυτοκόλλητα.

Εγκατάσταση του θερμοστάτη σας



Απογυμνώστε τα καλώδια, αν χρειαστεί.

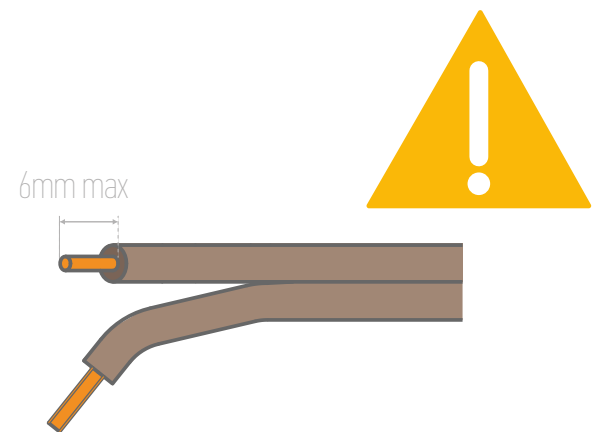

Μην αφήσετε περισσότερο από 6 mm γυμνό καλώδιο.
Τα καλώδια δεν πρέπει να αγγίζουν το ένα το άλλο,
ώστε να αποφευχθεί ενδεχόμενο βραχυκύκλωμα.

Εγκατάσταση του θερμοστάτη σας

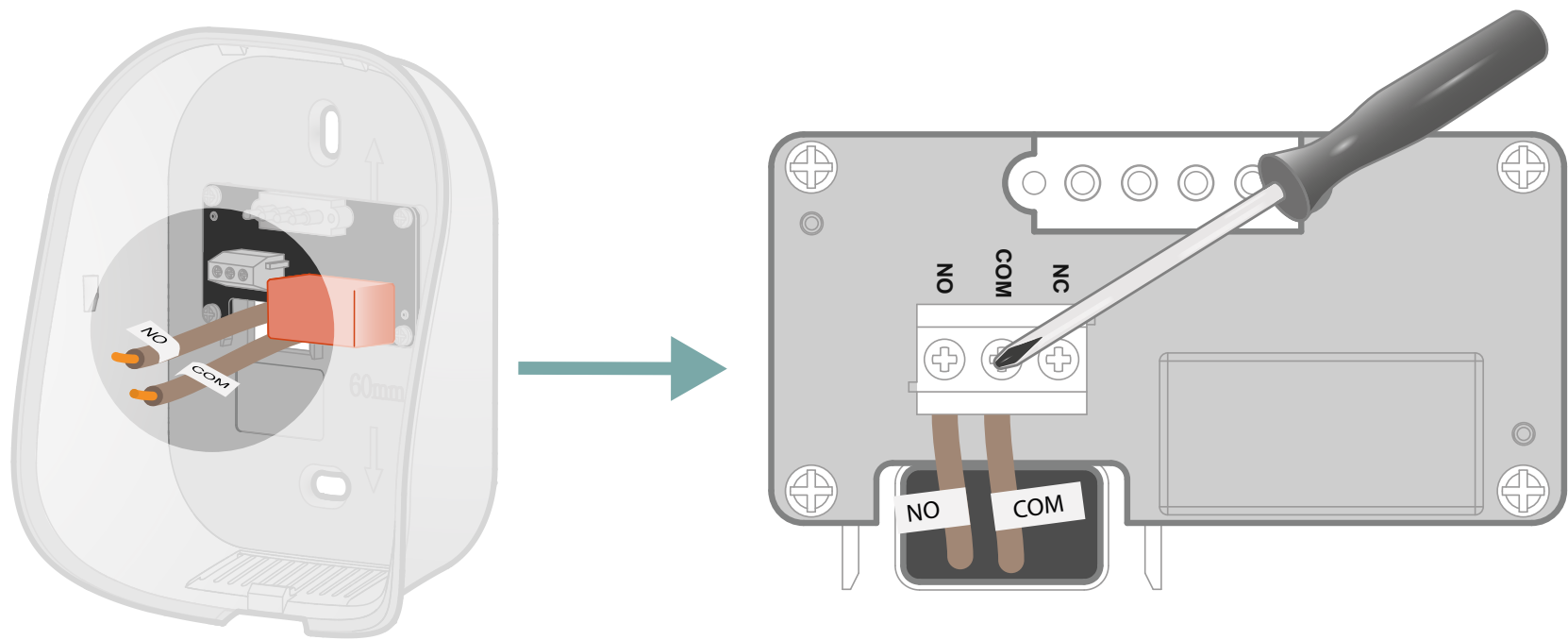

Συνδέστε τα καλώδια στους αντίστοιχους ακροδέκτες και βιδώστε για να τα στερεώσετε.

Εγκατάσταση του θερμοστάτη σας

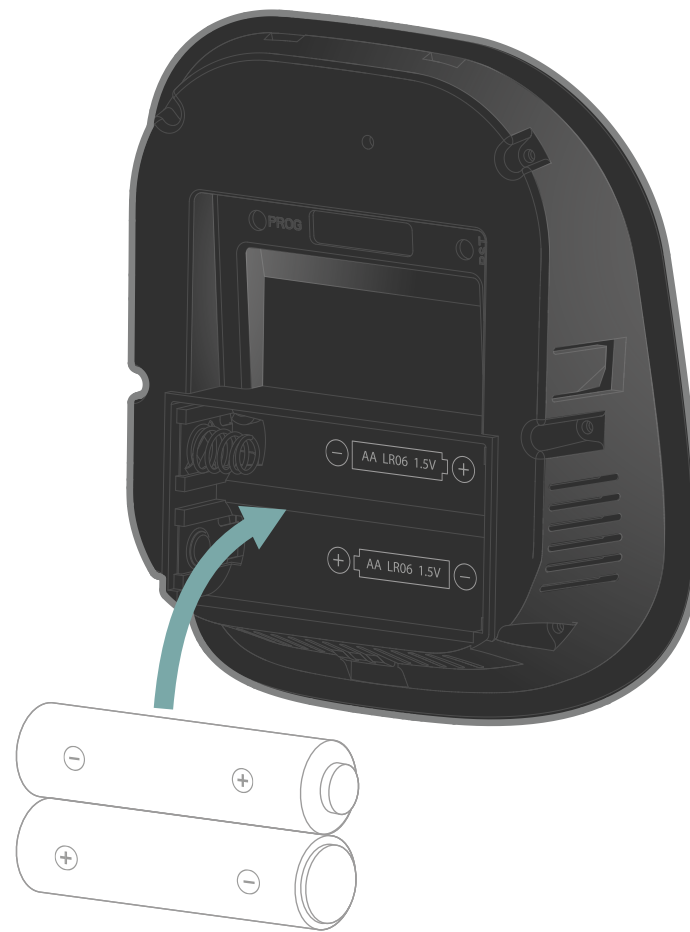

Τοποθετήστε στην μπροστινή πλευρά τις 2 παρεχόμενες μπαταρίες AA τηρώντας τις πολικότητες.

Εγκατάσταση του θερμοστάτη σας



Κλείστε ξανά το θερμοστάτη εισάγοντας την μπροστινή πλευρά από πάνω και μετά από κάτω.

Ολοκληρώσατε την εγκατάσταση του θερμοστάτη σας.

Σύζευξη με το Gateway

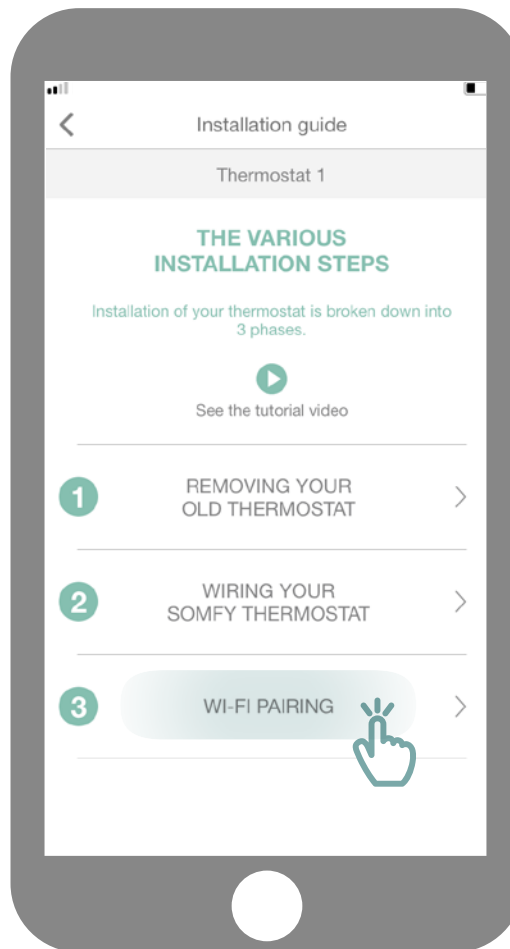

Μεταβείτε στο υπομενού
«Σύζευξη Wifi».

Σύζευξη με το Gateway

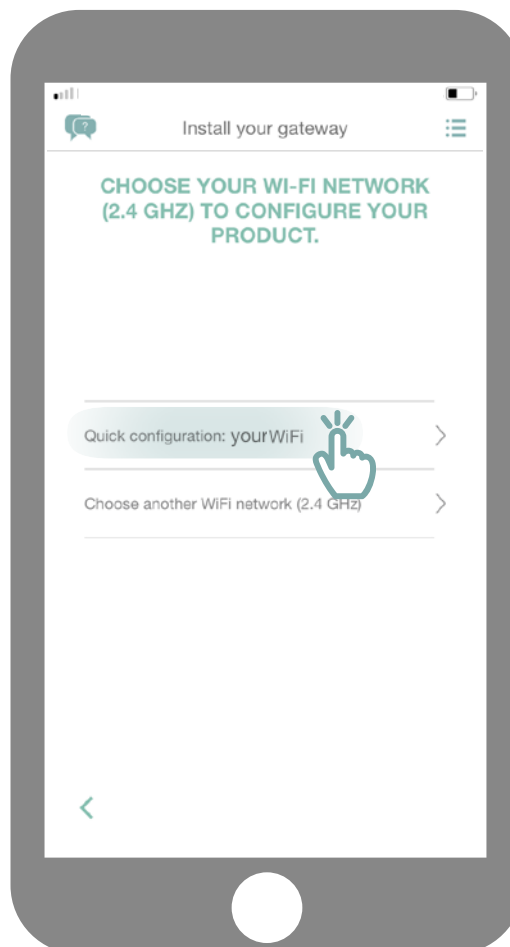

Συνδεθείτε στο δίκτυο Wifi και καταχωρίστε τον κωδικό σας πρόσβασης.

Σύζευξη με το Gateway



Συνδέστε το gateway Wifi στο χώρο που βρίσκεται ο θερμοστάτης σας.
Το gateway θα μεταβεί στη λειτουργία σύζευξης και θα αρχίσει να αναβοσβήνει με κόκκινο και πράσινο χρώμα.

Σύζευξη με το Gateway

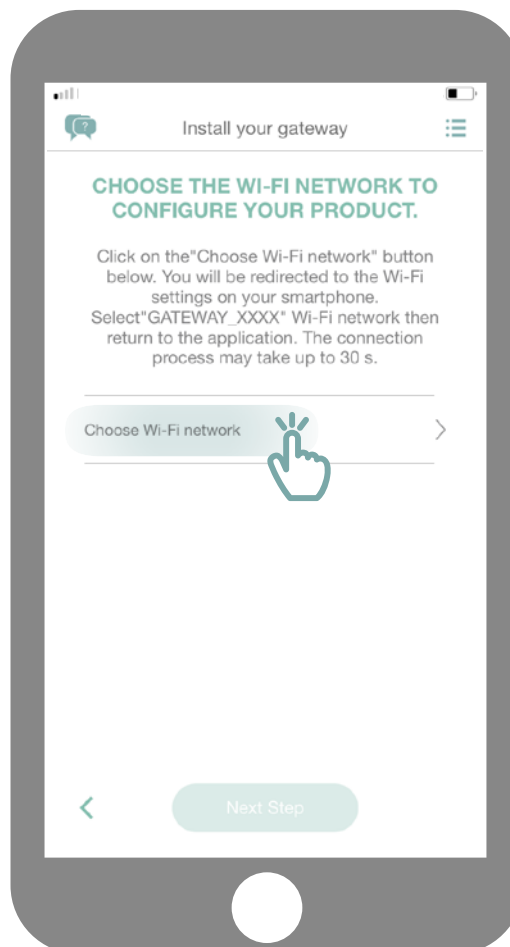

Κάντε κλικ στο «Επιλογή δικτύου WiFi».

Σύζευξη με το Gateway

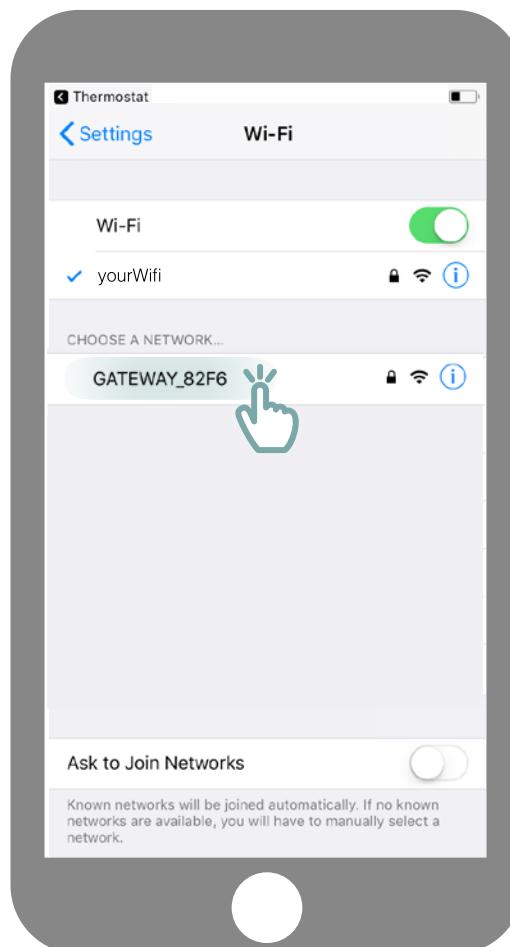

Θα ανακατευθυνθείτε στις παραμέτρους Wifi του smartphone σας. Επιλέξτε το δίκτυο που δημιουργήθηκε από το gateway, το οποίο θα εμφανίζεται με το όνομα GATEWAY_XXXX.

Σύζευξη με το Gateway

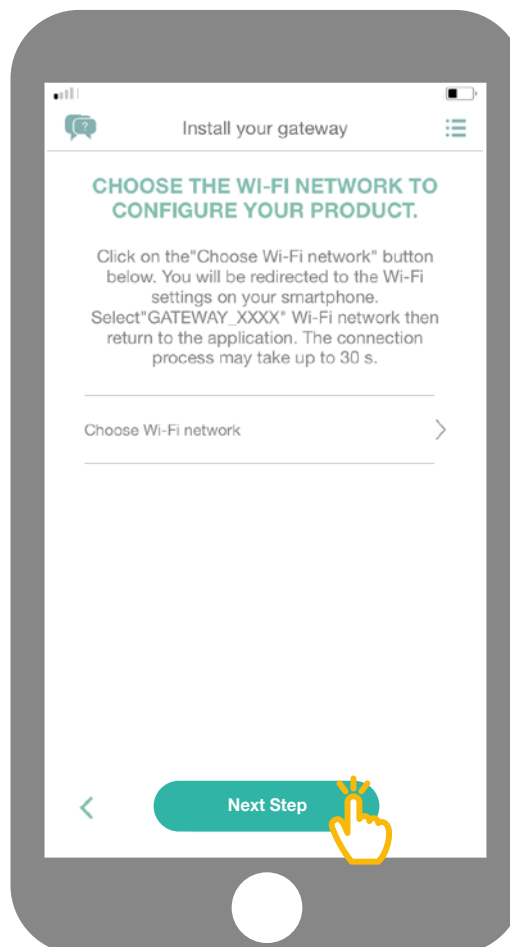

Στη συνέχεια, επιστρέψτε στην εφαρμογή και κάντε κλικ στο «Επόμενο βήμα».

Σύζευξη με το Gateway

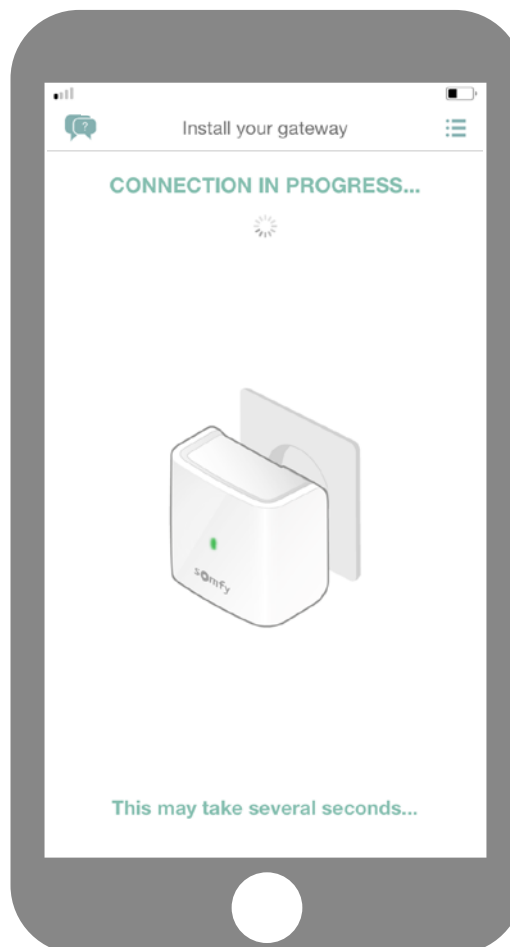

Περιμένετε μερικά δευτερόλεπτα όσο το gateway συνδέεται στο δίκτυό σας.

Σύζευξη με το Gateway

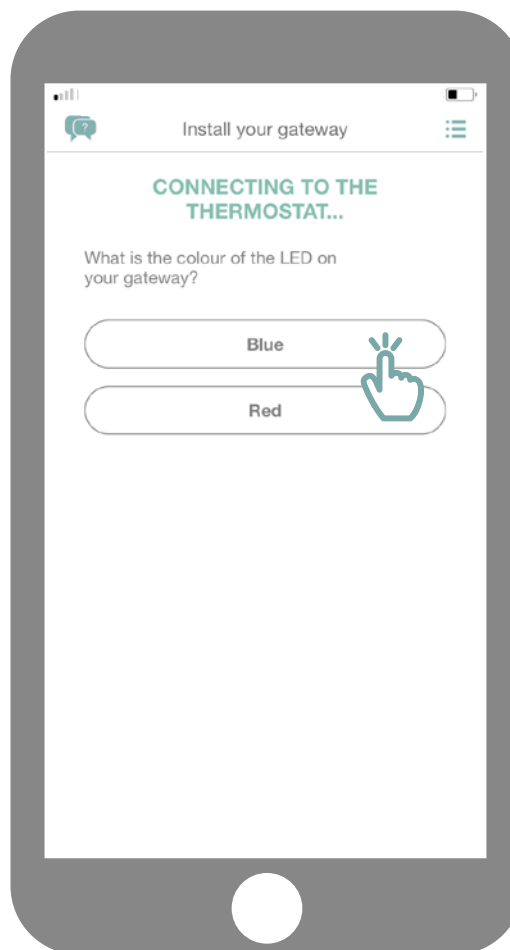

Τι χρώμα έχει το LED που αναβοσβήνει;

μπλε

κόκκινο

Σύζευξη με το Gateway

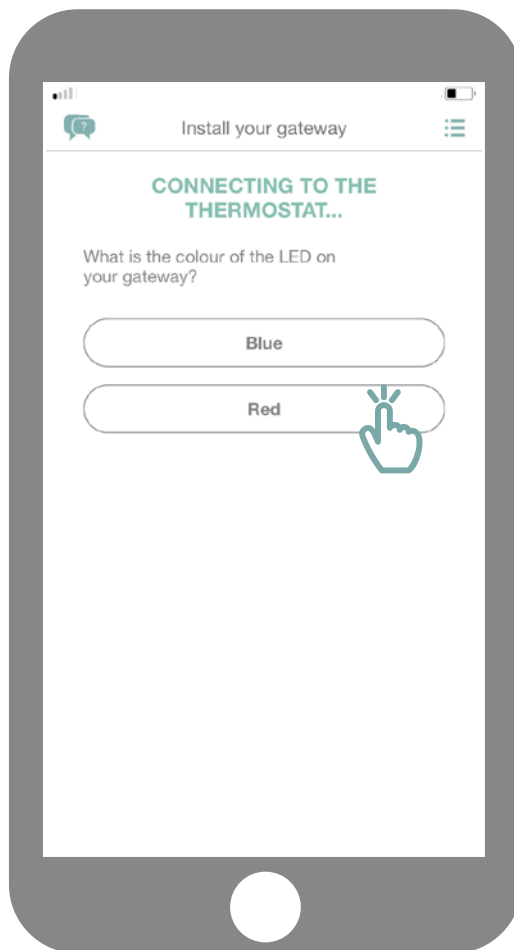

Αν το LED του gateway είναι κόκκινο:

- Βεβαιωθείτε ότι το gateway βρίσκεται κοντά στο θερμοστάτη σας (σε απόσταση μικρότερη από 10 μέτρα)
- Βεβαιωθείτε ότι δίκτυό σας Internet λειτουργεί
- Βεβαιωθείτε ότι ο κωδικός σας πρόσβασης είναι σωστός
- Αποφύγετε τη χρήση του χαρακτήρα «&» στον κωδικό σας πρόσβασης

Στη συνέχεια, επαναλάβετε τη διαδικασία.

Σύζευξη με το Gateway



Αφηνίστε το θερμοστάτη σας αγγίζοντας την επιφάνεια αφής. Θα εμφανιστούν ψηφία και το gateway θα ανάψει σταθερά με πράσινο χρώμα.

Σύζευξη με το Gateway

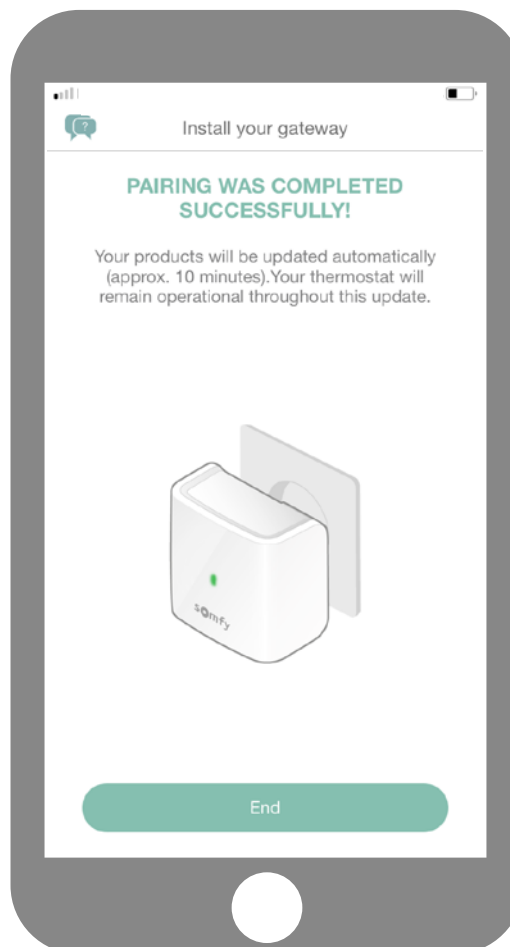

Ολοκληρώσατε τη σύζευξη του ασύρματου
θερμοστάτη σας!

SOMFY ACTIVITES SA
50 avenue du Nouveau Monde
F-74300 CLUSES
www.somfy.com

Χρειάζεστε βοήθεια;

**Ανοικτή τηλεφωνική γραμμή:
2 116 000 200**